

5 Системы для прокладки кабеля

Кабель-каналы и аксессуары	276
Магистральные кабель-каналы серии «ЭЛЕКОР»	276
Напольные и плинтусные кабель-каналы	280
Кабель-каналы с текстурой «Сосна» и «Дуб»	284
Парапетные кабель-каналы серии «ПРАЙМЕР»	286
Перфорированные кабель-каналы серии «ИМПАКТ»	292
Трубы пластиковые	294
Трубы гладкие жесткие ПВХ	294
Трубы гофрированные ПВХ	296
Трубы гофрированные ПНД	298
Крепеж для труб	300
Аксессуары для труб (IP40)	301
Аксессуары для труб (IP65)	302
Металлорукав РЗ-ЦХ	304
Металлические прокатные лотки и аксессуары	308
Проволочные лотки и аксессуары	323
Системы подвесов для металлических лотков	327
Метизы	332
Справочная информация	335
Коробки монтажные	336
Оборудование и линейная арматура для СИП	342

Кабель-каналы и аксессуары

Магистральные кабель-каналы серии «ЭЛЕКОР»

Магистральные кабель-каналы серии «ЭЛЕКОР» предназначены для прокладки информационных, силовых и слаботочных электрических коммуникаций открытого типа в офисных и жилых помещениях, производственных и административных зданиях, медицинских и детских учреждениях при новом строительстве и при реконструкции.

Кабель-каналы серии «ЭЛЕКОР» соответствуют требованиям ТУ 2291-001-18461115-2010.

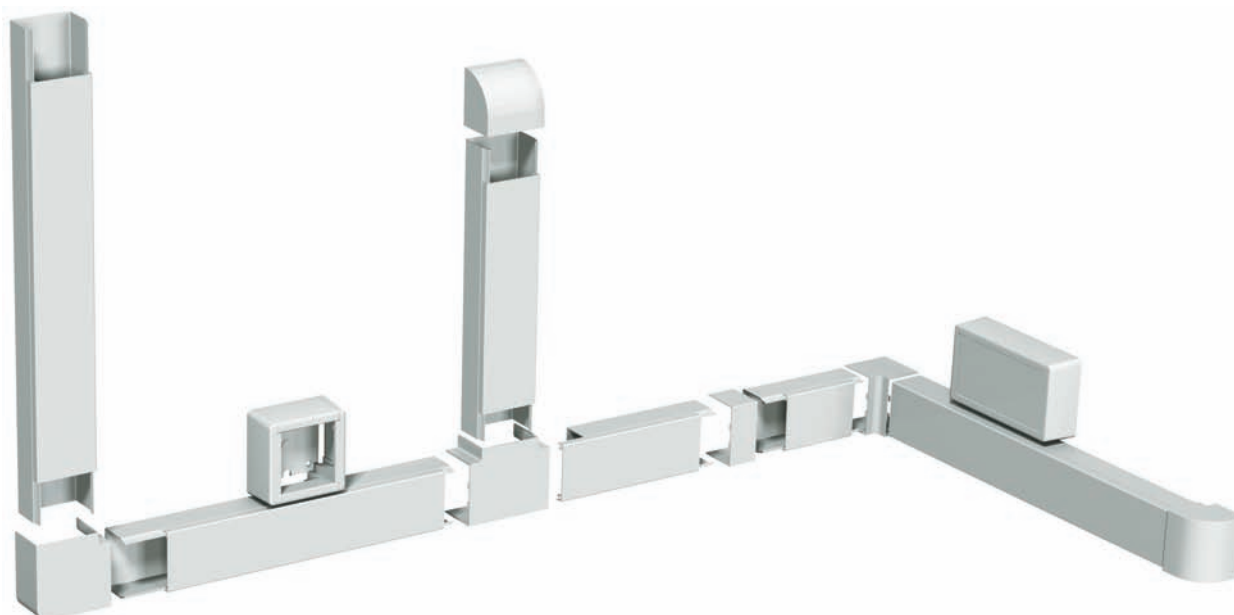

Преимущества

- Обеспечение электробезопасности (дополнительная изоляция электропроводки).
- Предохранение проводки от механических повреждений.
- Исключение возможного пожара при коротком замыкании.
- Ограничение несанкционированного доступа к проводке.
- Упрощение монтажа электропроводки при строительстве и реконструкции зданий.
- Обеспечение быстрого доступа к проводке в аварийной ситуации.
- Возможность быстрой модернизации и дополнения проводки.

Технические характеристики

Материал	самозатухающий ПВХ
Огнеупорность	категория ПВ-0
Удельное объемное сопротивление	не менее 1×10^9 Ом \times см при температуре 20 °С
Прочность	не менее 5 кгс/см при температуре -32 °С
Диапазон рабочих температур при длительной эксплуатации	-15 ÷ +60 °С
Температура монтажа	-15 ÷ +60 °С
Температура хранения и транспортирования	-32 ÷ +60 °С
Электрическое сопротивление	не менее 1×10^9 Ом \times см при температуре +20 °С
Цвет	RAL 9010
Толщина стенки	от 0,7 мм (мини-каналы) до 2,4 мм (магистральные)
Тест на снятие крышки	для открытия не требуется дополнительного инструмента, несанкционированный доступ к токоведущим частям ограничен

Особенности конструкции

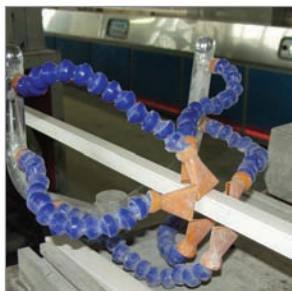

Современное оборудование и специальные добавки, используемые при производстве, позволяют изготовить высококачественный кабель-канал, обладающий уникальными свойствами.



Специальные добавки обеспечивают высокую пластичность: даже при сильных перегибах кабель-канал сохраняет эксплуатационные характеристики.



Особенность материала, из которого изготовлен кабель-канал ЭЛЕКОР, позволяет монтировать его при низких температурах (до -15°C).



Экономичная упаковка из полиэтиленовой пленки толщиной 150 микрон обеспечивает оптимальную защиту кабель-канала при транспортировке и хранении. Информационные этикетки сбоку и на торце обеспечивают дополнительное удобство при хранении.



Двойной замок обеспечивает плотное соединение крышки кабель-канала с основанием, что позволяет укладывать внутри кабель-канала жесткие предметы (например, гофротрубу), а также производить монтаж кабель-канала на потолке.



Торец групповой упаковки защищается трехслойным картоном, обеспечивающим дополнительную защиту при горизонтальном хранении. Дополнительная фиксация степинг-лентой в четырех местах обеспечивает однородность упаковки.



Благодаря двойному замку в сочетании с высококачественным материалом крышка закрывается настолько плотно, что ее невозможно открыть с боков. Открыть крышку можно только с торца кабель-канала.



При коротком замыкании снижается к минимуму вероятность пожара, т.к. материал, из которого сделаны кабель-каналы серии «ЭЛЕКОР», не поддерживает горения. Это подтверждается результатами испытаний. Кабель-каналы серии «ЭЛЕКОР» соответствуют категории ПВ-0.



Конструкция универсальной коробки КМКУ благодаря наличию съемных стенок с перфорацией под кабель-каналы позволяет их соединять между собой в неограниченном количестве.



Модифицированные кабель-каналы типоразмеров 80×40 , 80×60 , 100×40 , 100×60 имеют направляющую для установки перегородки.

Ассортимент кабель-каналов ЭЛЕКОР и аксессуаров к ним

	Размер А×Б, мм	Полезное сечение S, мм ²	Артикул кабель-канала		
				Внешний угол КМН	Внутренний угол КМВ
			Артикул/в упаковке метров	Артикул/в упаковке шт.	Артикул/в упаковке шт.
	10×7	63	СКК10-010-007-1-K01/200		
	12×12	130	СКК10-012-012-1-K01/120	СКК10D-N-012-012-K01/144	СКК10D-V-012-012-K01/144
	15×10	135	СКК10-015-010-1-K01/144	СКК10D-N-015-010-K01/300	СКК10D-V-015-010-K01/336
	16×16	230	СКК10-016-016-1-K01/84	СКК10D-N-016-016-K01/300	СКК10D-V-016-016-K01/300
	20×10	180	СКК10-020-010-1-K01/96	СКК10D-N-020-010-K01/120	СКК10D-V-020-010-K01/120
	25×16	360	СКК10-025-016-1-K01/50	СКК10D-N-025-016-K01/140	СКК10D-V-025-016-K01/112
	25×25	563	СКК10-025-025-1-K01/32	СКК10D-N-025-025-K01/80	СКК10D-V-025-025-K01/80
	30/2×10	S1=135 S2=135	СКК10-030-010-2-K01/32		
	30×25	675	СКК10-030-025-1-K01/32		
	40×16	S1=210 S2=350	СКК10-040-016-1-K01/30	СКК10D-N-040-016-K01/98	СКК10D-V-040-016-K01/116
	40/2×16	576	СКК10-040-016-2-K01/30	СКК10D-N-040-016-K01/98	СКК10D-V-040-016-K01/116
	40×25	900	СКК10-040-025-1-K01/24	СКК10D-N-040-025-K01/60	СКК10D-V-040-025-K01/78
	40×40	1440	СКК10-040-040-1-K01-024/24	СКК10D-N-040-040-K01/30	СКК10D-V-040-040-K01/30
	60×40	2160	СКК10-060-040-1-K01-018/18	СКК10D-N-060-040-K01/48	СКК10D-V-060-040-K01/56
	60×60	3240	СКК10-060-060-1-K01/12	СКК10D-N-060-060-K01/20	СКК10D-V-060-060-K01/20
	80×40	2880	СКК10-080-040-1-K01-010/10 СКК10-080-040-1-K01-M/10	СКК10D-N-080-040-K01/20	СКК10D-V-080-040-K01/20
	80×60	4320	СКК10-080-060-1-K01-008/8 СКК10-080-060-1-K01-M/8	СКК10D-N-080-060-K01/20	СКК10D-V-080-060-K01/20
	100×40	3600	СКК10-100-040-1-K01/8 СКК10-100-040-1-K01-M/8	СКК10D-N-100-040-K01/26	СКК10D-V-100-040-K01/30
	100×60	5400	СКК10-100-060-1-K01/8 СКК10-100-060-1-K01-M/8	СКК10D-N-100-060-K01/12	СКК10D-V-100-060-K01/24



Заглушка КМЗ

Артикул/в упаковке шт.



Поворот 90° КМП

Артикул/в упаковке шт.



Соединитель на стык КМС

Артикул/в упаковке шт.



Т-образный угол КМТ

Артикул/в упаковке шт.



Коробка универсальная КМКУ

Артикул/в упаковке шт.

Артикул/в упаковке шт.	Артикул/в упаковке шт.	Артикул/в упаковке шт.	Артикул/в упаковке шт.	Артикул/в упаковке шт.
				СКК10D-U-1-K01/50
СКК10D-Z-012-012-K01/144	СКК10D-P-012-012-K01/144	СКК10D-S-012-012-K01/144	СКК10D-T-012-012-K01/120	СКК10D-U-1-K01/50
СКК10D-Z-015-010-K01/616	СКК10D-P-015-010-K01/384	СКК10D-S-015-010-K01/480	СКК10D-T-015-010-K01/240	СКК10D-U-1-K01/50
СКК10D-Z-016-016-K01/550	СКК10D-P-016-016-K01/350	СКК10D-S-016-016-K01/450	СКК10D-T-016-016-K01/200	СКК10D-U-1-K01/50
СКК10D-Z-020-010-K01/300	СКК10D-P-020-010-K01/150	СКК10D-S-020-010-K01/432	СКК10D-T-020-010-K01/90	СКК10D-U-1-K01/50
СКК10D-Z-025-016-K01/200	СКК10D-P-025-016-K01/130	СКК10D-S-025-016-K01/240	СКК10D-T-025-016-K01/90	СКК10D-U-1-K01/50
СКК10D-Z-025-025-K01/80	СКК10D-P-025-025-K01/80	СКК10D-S-025-025-K01/80	СКК10D-T-025-025-K01/64	СКК10D-U-1-K01/50
				СКК10D-U-1-K01/50
				СКК10D-U-1-K01/50
СКК10D-Z-040-016-K01/128	СКК10D-P-040-016-K01/80	СКК10D-S-040-016-K01/130	СКК10D-T-040-016-K01/68	СКК10D-U-1-K01/50
СКК10D-Z-040-016-K01/128	СКК10D-P-040-016-K01/80	СКК10D-S-040-016-K01/130	СКК10D-T-040-016-K01/68	СКК10D-U-1-K01/50
СКК10D-Z-040-025-K01/74	СКК10D-P-040-025-K01/40	СКК10D-S-040-025-K01/80	СКК10D-T-040-025-K01/40	СКК10D-U-1-K01/50
СКК10D-Z-040-040-K01/30	СКК10D-P-040-040-K01/30	СКК10D-S-040-040-K01/30	СКК10D-T-040-040-K01/30	СКК10D-U-1-K01/50
СКК10D-Z-060-040-K01/48	СКК10D-P-060-040-K01/36	СКК10D-S-060-040-K01/120	СКК10D-T-060-040-K01/28	СКК10D-U-1-K01/50
СКК10D-Z-060-060-K01/20	СКК10D-P-060-060-K01/20	СКК10D-S-060-060-K01/20	СКК10D-T-060-060-K01/20	СКК10D-U-1-K01/50
СКК10D-Z-080-040-K01/20	СКК10D-P-080-040-K01/20	СКК10D-S-080-040-K01/20	СКК10D-T-080-040-K01/20	СКК10D-U-1-K01/50
СКК10D-Z-080-060-K01/20	СКК10D-P-080-060-K01/20	СКК10D-S-080-060-K01/20	СКК10D-T-080-060-K01/20	СКК10D-U-1-K01/50
СКК10D-Z-100-040-K01/30	СКК10D-P-100-040-K01/16	СКК10D-S-100-040-K01/60	СКК10D-T-100-040-K01/16	СКК10D-U-1-K01/50
СКК10D-Z-100-060-K01/12	СКК10D-P-100-060-K01/8	СКК10D-S-100-060-K01/48	СКК10D-T-100-060-K01/8	СКК10D-U-1-K01/50

Напольные и плинтусные кабель-каналы

Система напольного и плинтусного кабель-каналов серии «ЭЛЕКОР» предназначена для прокладки всех видов силовых и слаботочных коммуникаций, включая оптический кабель и информационную проводку высоких категорий для организации рабочего места в офисных, производственных и административных зданиях, медицинских и учебных учреждениях при новом строительстве и реконструкции.

Система кабель-каналов серии «ЭЛЕКОР» соответствует требованиям ТУ 2291-001-18461115-2010.

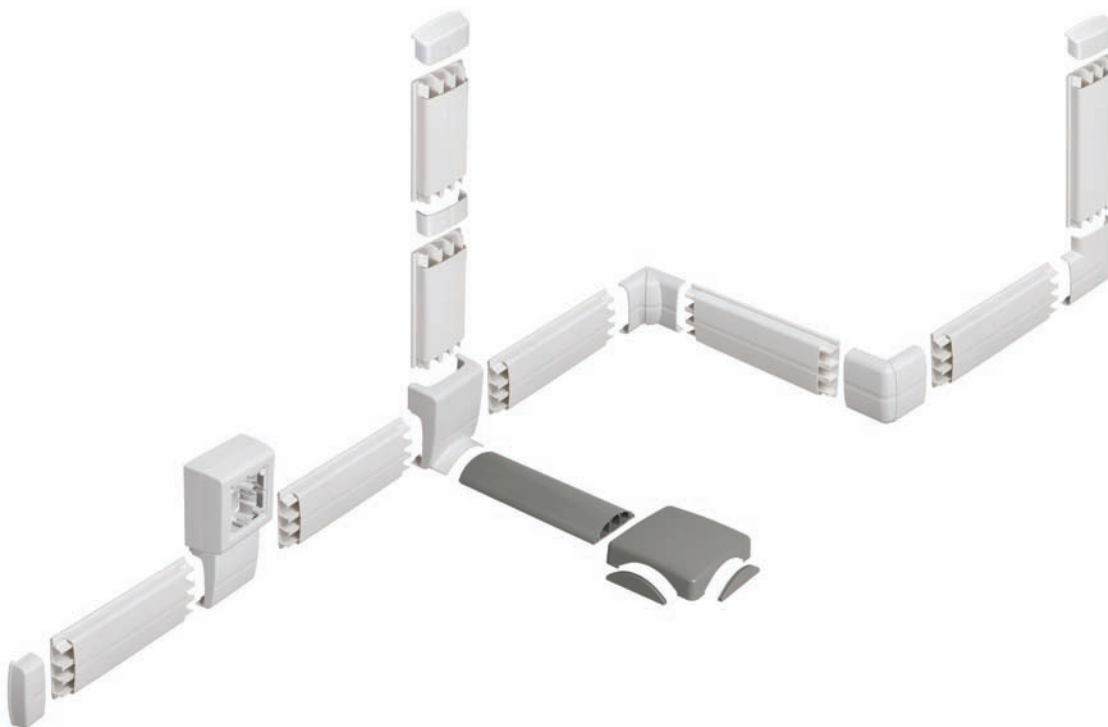

Преимущества

- Организация рабочего места.
- Обеспечение электробезопасности (дополнительная изоляция электропроводки).
- Предохранение проводки от механических повреждений.
- Исключение возможного пожара при коротком замыкании.
- Ограничение несанкционированного доступа к проводке.
- Упрощение монтажа электропроводки при строительстве и реконструкции зданий.
- Обеспечение быстрого доступа к проводке в аварийной ситуации.
- Возможность быстрой модернизации и дополнения проводки.

Технические характеристики

- Материал**
пластичный, ударопрочный, самозатухающий ПВХ, устойчивый к воздействию ультрафиолета и агрессивной химической среды, с низкой влагопроницаемостью
- Огнеупорность**
при возгорании материал не позволяет огню распространяться, категория ПВ-0, испытания по НПБ 246-97
- Удельное объемное сопротивление**
не менее 1×10^9 Ом \times см при температуре 20 °С
- Прочность**
не менее 5 кгс/см при температуре –32 °С
- Диапазон рабочих температур при длительной эксплуатации**
–15 ÷ +60 °С
- Температура монтажа**
–15 ÷ +60 °С
- Температура хранения и транспортирования**
–32 ÷ +60 °С
- Электрическое сопротивление**
не менее 1×10^9 Ом \times см при температуре +20 °С
- Цвет**
плинтус – RAL 9010;
напольный – RAL 7023
- Тест на снятие крышки**
для открытия не требуется дополнительного инструмента, несанкционированный доступ к токоведущим частям ограничен

Особенности конструкции



Наличие изменяемых углов облегчает и улучшает монтаж системы. Принудительные разделители в аксессуарах обеспечивают качественную прокладку информационной проводки высоких категорий.



Для удобства монтажа на все кабель-каналы нанесена перфорация, а ребристость основания позволяет крепить каналы на клеевые растворы и двухсторонние скотчи.



На все кабель-каналы нанесена самоклеющаяся защитная пленка. Она предохраняет канал от загрязнения во время монтажа. По окончании монтажа пленка легко удаляется.



Все аксессуары имеют индивидуальную пластиковую упаковку, на которой имеется стикер со штрихкодом и информацией, облегчающей идентификацию изделия.

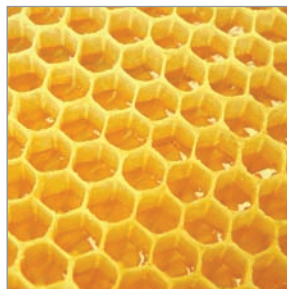

Воск, входящий в состав сырья для производства плинтусного и напольного кабель-каналов, позволяет добиться очень хороших моющих качеств.











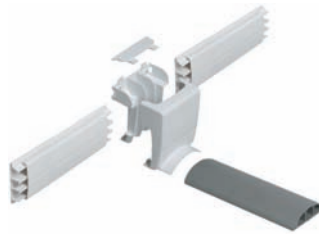

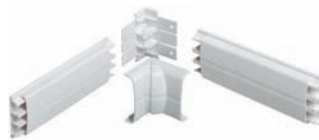

Благодаря конструкции напольного кабель-канала, имеющего три перегородки и дополнительный модификатор прочности, входящий в состав сырья, канал имеет повышенную устойчивость ко всем видам нагрузок.

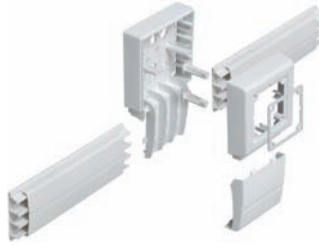

Напольные и плинтусные кабель-каналы упаковывают в фирменную упаковку из гофрокартона толщиной 5 мм.

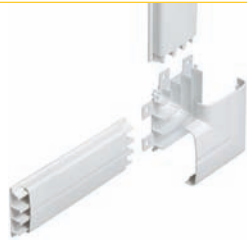
Аксессуары для напольных и плинтусных кабель-каналов

Наименование	Описание	Артикул	Кол-во в упаковке	Способ монтажа
Адаптер для напольного кабель-канала 	Служит для ответвления напольного кабель-канала от плинтусного	СКК11D-A-080-020-K01	10 шт.	
Внешний угол изменяемый 	Служит для соединения двух кабель-каналов внешним углом от 70 до 135°	СКК11D-W-080-020-K01	10 шт.	
Внутренний угол изменяемый 	Служит для соединения двух кабель-каналов внутренним углом от 80 до 120°	СКК11D-X-080-020-K01	10 шт.	
Заглушка 	Служит для закрытия торца кабель-канала	СКК11D-Z-080-020-K01	10 шт.	
Коробка установочная одностая 	Предназначена для размещения в коробке электроустановочных изделий с посадочным местом 60 мм	СКК11D-U-080-020-K01	5 шт.	
Поворот 90° 	Служит для соединения двух кабель-каналов под углом 90°	СКК11D-P-080-020-K01	10 шт.	
Соединитель на стык 	Служит для соединения двух кабель-каналов на прямой плоскости	СКК11D-S-080-020-K01	10 шт.	

Наименование	Описание	Артикул	Кол-во в упаковке	Способ монтажа
Т-образный угол 	Служит для Т-образного соединения трех кабель-каналов	СКК11D-T-080-020-K01	10 шт.	
Распределительная коробка 	Служит как разветвитель напольного кабель-канала и как клеммная коробка	СКК12D-K-070-016-K03	10 шт.	
Кабель-канал 80×20 плинтус 	Используется как плинтус по границе стены и пола	СКК20-080-020-1-K01	28 м	
Кабель-канал 70×16 напольный 	Используется для скрытия проводки, идущей по полу	СКК30-070-016-3-K03	42 м	

Кабель-каналы с текстурой «Сосна» и «Дуб»

НОВИНКА

Кабель-каналы с текстурой «Сосна» и «Дуб» серии «ЭЛЕКОР» предназначены для прокладки информационных, силовых и слаботочных электрических коммуникаций в жилых помещениях и загородных домах при новом строительстве и при реконструкции.

Кабельные каналы с текстурой дерева соответствуют ТУ 2291-001-18461115-2010.



Преимущества

- Обеспечение электробезопасности (дополнительная изоляция электропроводки).
- Предохранение проводки от механических повреждений.
- Исключение возможного пожара при коротком замыкании.
- Ограничение несанкционированного доступа к проводке.
- Упрощение монтажа электропроводки при строительстве и реконструкции зданий.
- Обеспечение быстрого доступа к проводке в аварийной ситуации.
- Возможность быстрой модернизации и дополнения проводки.

Технические характеристики

Материал	самозатухающий ПВХ
Огнеупорность	категория ПВ-0
Удельное объемное сопротивление	не менее 1×10^9 Ом \times см при температуре 20 °С
Прочность	не менее 5 кгс/см при температуре -32 °С
Диапазон рабочих температур при длительной эксплуатации	-15 ÷ +60 °С
Температура монтажа	-15 ÷ +60 °С
Температура хранения и транспортирования	-32 ÷ +60 °С
Электрическое сопротивление	не менее 1×10^9 Ом \times см при температуре +20 °С
Толщина стенки	от 0,7 (мини-каналы) до 2,4 мм (магистральные)
Тест на снятие крышки	для открытия не требуется дополнительного инструмента, несанкционированный доступ к токоведущим частям ограничен

Особенности конструкции



Текстура наносится на крышку и боковые стороны основания, позволяя создать эстетичный внешний вид.



На все сечения кабель-каналов нанесена индивидуальная принтерная маркировка, включающая штрих-код.



Все текстуры наносят на кабель-каналы методом термопечати, что значительно повышает устойчивость к истиранию.

Ассортимент

Наименование	Кол-во в упаковке, м	Артикул
 Кабель-канал 12×12 «ЭЛЕКОР» сосна	120	СКК10-012-012-1-К34
Кабель-канал 15×10 «ЭЛЕКОР» сосна	144	СКК10-015-010-1-К34
Кабель-канал 16×16 «ЭЛЕКОР» сосна	84	СКК10-016-016-1-К34
Кабель-канал 20×10 «ЭЛЕКОР» сосна	96	СКК10-020-010-1-К34
Кабель-канал 25×16 «ЭЛЕКОР» сосна	50	СКК10-025-016-1-К34
Кабель-канал 40×16 «ЭЛЕКОР» сосна	30	СКК10-040-016-1-К34
Кабель-канал 40×25 «ЭЛЕКОР» сосна	18	СКК10-040-025-1-К34
 Кабель-канал 12×12 «ЭЛЕКОР» дуб	120	СКК10-012-012-1-К24
Кабель-канал 15×10 «ЭЛЕКОР» дуб	144	СКК10-015-010-1-К24
Кабель-канал 16×16 «ЭЛЕКОР» дуб	84	СКК10-016-016-1-К24
Кабель-канал 20×10 «ЭЛЕКОР» дуб	96	СКК10-020-010-1-К24
Кабель-канал 25×16 «ЭЛЕКОР» дуб	50	СКК10-025-016-1-К24
Кабель-канал 40×16 «ЭЛЕКОР» дуб	30	СКК10-040-016-1-К24
Кабель-канал 40×25 «ЭЛЕКОР» дуб	18	СКК10-040-025-1-К24

Аксессуары

Наименование	Размер, мм	Кол-во в упаковке, шт.	Артикул
 Коробка КМ41212-04* распаячная для о/п сосна (с контактной группой)	75×75×20	100	УК010-075-075-020-К34

* Подробное описание на стр. 370.

Парапетные кабель-каналы серии «ПРАЙМЕР»

Система парапетных кабель-каналов серии «ПРАЙМЕР» предназначена для прокладки всех видов силовых и слаботочных коммуникаций, включая оптический кабель и информационную проводку высоких категорий, для организации рабочего места в офисных, производственных и административных зданиях, медицинских и учебных учреждениях при новом строительстве и реконструкции.

Система кабель-каналов серии «ПРАЙМЕР» соответствует требованиям ТУ 2291-001-18461115-2010.

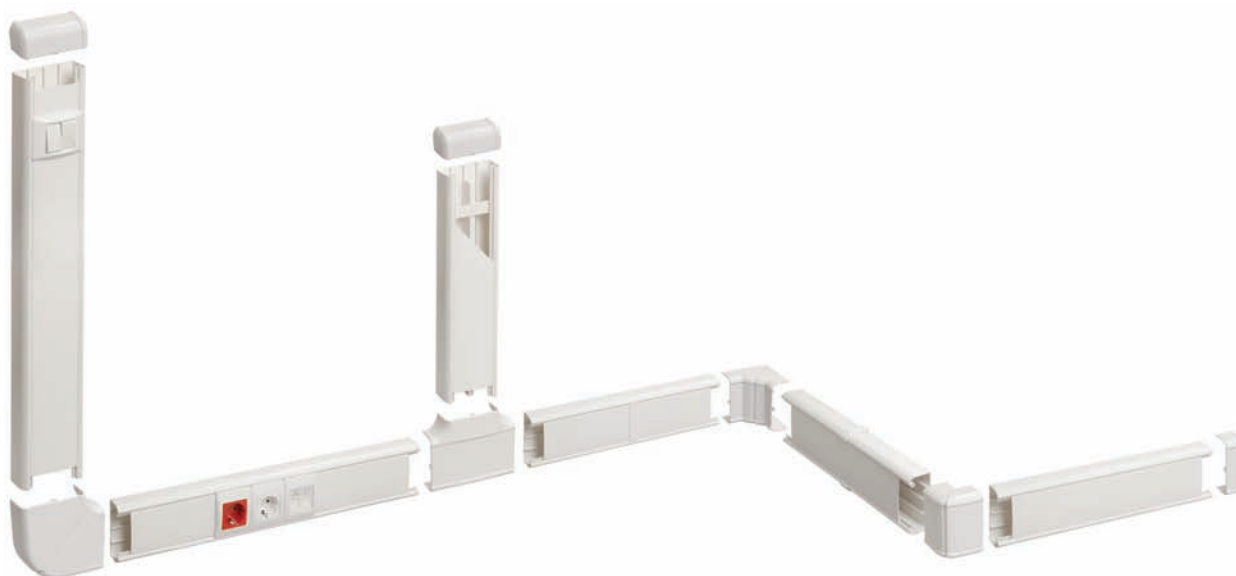

Преимущества:

- Организация рабочего места.
- Обеспечение электробезопасности (дополнительная изоляция электропроводки).
- Предохранение проводки от механических повреждений.
- Исключение возможного пожара при коротком замыкании.
- Ограничение несанкционированного доступа к проводке.
- Упрощение монтажа электропроводки при строительстве и реконструкции зданий.
- Обеспечение быстрого доступа к проводке в аварийной ситуации.
- Возможность быстрой модернизации и дополнения проводки.

Технические характеристики:

Материал
пластичный, ударопрочный, самозатухающий ПВХ, устойчивый к воздействию ультрафиолета и агрессивной химической среды

Огнеупорность
при возгорании материал не позволяет огню распространяться, категория ПВ-0, испытания по ГОСТ Р 53313

Прочность
не менее 5 кгс/см при температуре $-32\text{ }^{\circ}\text{C}$

Диапазон рабочих температур при длительной эксплуатации
 $-15\text{ }^{\circ}\text{C} \div +60\text{ }^{\circ}\text{C}$

Температура монтажа
 $-15\text{ }^{\circ}\text{C} \div +60\text{ }^{\circ}\text{C}$

Температура хранения и транспортирования
 $-25\text{ }^{\circ}\text{C} \div +60\text{ }^{\circ}\text{C}$

Электрическое сопротивление
не менее $1 \times 10^9\text{ } \Omega \cdot \text{см}$ при температуре $+20\text{ }^{\circ}\text{C}$

Цвет
RAL 9010

Тест на снятие крышки
для открытия не требуется дополнительного инструмента, несанкционированный доступ к токоведущим частям ограничен

Особенности конструкции



Наличие изменяемых углов позволяет компенсировать неровности стен при монтаже, тем самым облегчая и улучшая монтаж и внешний вид смонтированной системы.



Яркая фирменная упаковка из двухслойного картона оптимально защищает канал при транспортировке. Наличие перфорации на боковых клапанах позволяет без дополнительных инструментов вскрыть коробку при горизонтальном хранении.



Все электроустановочные изделия IEK® с посадочным местом 45×45 имеют боковое подключение, это позволяет существенно экономить место в канале. Для подключения проводки не требуется разбирать ЭУИ.



На все кабель-каналы нанесена самоклеющаяся защитная пленка. Она предохраняет канал от загрязнения во время монтажа. По окончании монтажа пленка легко удаляется.



В кабель-каналах предусмотрена установка съемных перегородок (до трех штук) для разделения силовой и информационной проводки. А наличие перфорации на основании кабель-каналов позволяет сократить время монтажа.



Информационные и телефонные розетки имеют позолоченные контакты. Разводка контактов до ножей происходит по печатной плате. Это значительно улучшает качество и срок службы изделий.



Наличие универсального держателя значительно облегчает закладку кабеля при открытой крышке.

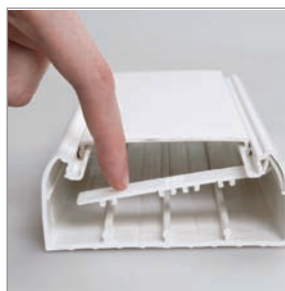

Держатель можно устанавливать как на перегородку, так и на боковую сторону канала.



Адаптер для коробок на 2 модуля 45×45 позволяет осуществлять как наружный монтаж на коробки КМКУ, так и внутренний на коробки КМ.



Универсальная рамка для кабель-каналов может устанавливаться как в каналы с шириной крышки 60 мм, так и с шириной 75 мм. Одна рамка на все сечения кабель-каналов.

Ассортимент кабель-каналов «ПРАЙМЕР» и аксессуаров к ним

Наименование	Описание	Размер кабель-канала	Кол-во в упак.	Артикул	Способ монтажа
Парапетный кабель-канал 	Служит для прокладки всех видов проводки, включая оптический кабель	150×60*	8 м	СКК40-150-060-1-K01	
		100×60	12 м	СКК40-100-060-1-K01	
		100×40	16 м	СКК40-100-040-1-K01	
		80×40	24 м	СКК40-080-040-1-K01	
Разделительная перегородка 	Служит для разделения различных проводок внутри кабель-канала	150×60	60 м	СКК-40D-NP-150-060-K01	
		100×60	100 м	СКК-40D-P60-K01	
		100×40	160 м	СКК-40D-P40-K01	
		80×40	160 м	СКК-40D-P40-K01	
Крышка для кабель-канала 	Предназначена для монтажа в кабель-канал	150×60	60 м	СКК-40D-KR125-K01	
		150×60**	120 м	СКК-40D-KR75-K01	
Заглушка 	Служит для закрытия торца кабель-канала	150×60	5 шт.	СКК-40D-Z-150-060-K01	
		100×60	12 шт.	СКК-40D-Z-100-060-K01	
		100×40		СКК-40D-Z-100-040-K01	
		80×40		СКК-40D-Z-080-040-K01	
Внешний изменяемый угол 	Служит для соединения двух кабель-каналов на внешнем углу от 80 до 100°	150×60	8 шт.	СКК-40D-W-150-060-K01	
		100×60	12 шт.	СКК-40D-W-100-060-K01	
		100×40		СКК-40D-W-100-040-K01	
		80×40		СКК-40D-W-080-060-K01	
Внутренний изменяемый угол 	Служит для соединения двух кабель-каналов на внутреннем углу от 80 до 100°	150×60	8 шт.	СКК-40D-X-150-060-K01	
		100×60	12 шт.	СКК-40D-X-100-060-K01	
		100×40		СКК-40D-X-100-040-K01	
		80×40		СКК-40D-X-080-040-K01	
Плоский изменяемый угол 	Служит для соединения двух кабель-каналов на плоскости под углом от 80 до 100°	150×60	5 шт.	СКК-40D-P-150-060-K01	
		100×60	12 шт.	СКК-40D-P-100-060-K01	
		100×40		СКК-40D-P-100-040-K01	
		80×40		СКК-40D-P-080-060-K01	

* Кабель-канал поставляется без крышки.





** Устанавливается на перегородку.





Наименование	Описание	Размер кабель-канала	Кол-во в упак., шт.	Артикул	Способ монтажа
Т-образный угол 	Служит для Т-образного соединения (ответвления) трех кабель-каналов на плоскости	150×60	8	СКК-40D-T-150-060-K01	
		100×60	12	СКК-40D-T-100-060-K01	
		100×40		СКК-40D-T-100-040-K01	
		80×40		СКК-40D-T-080-040-K01	
Соединитель на стык боковой 	Служит для закрытия распилы с боков при соединении кабель-каналов на прямой плоскости	150×60	40	СКК-40D-SB60-K01	
		100×60		СКК-40D-SB60-K01	
		100×40		СКК-40D-SB40-K01	
		80×40		СКК-40D-SB40-K01	
Соединитель на стык лицевой 	Служит для закрытия распилы крышек при соединении кабель-каналов на прямой плоскости	150×60	20	СКК-40D-SL125-K01	
		100×60		СКК-40D-SL75-K01	
		100×40		СКК-40D-SL75-K01	
		80×40		СКК-40D-SL60-K01	
Фиксатор кабеля универсальный 	Служит для фиксации кабеля внутри кабель-канала при открытой крышке	100×60	50	СКК-40D-FU-K03	
		100×40		СКК-40D-FU-K03	
		80×40		СКК-40D-FU-K03	
Рамка и суппорт на 2 модуля 45×45 	Служит для установки электроустановочных изделий с посадочным местом 45×45 в парпетные кабель-каналы	150×60*	10	СКК-40D-RU2-K01	
		100×60		СКК-40D-RU2-K01	
		100×40		СКК-40D-RU2-K01	
		80×40		СКК-40D-RU2-K01	
Рамка и суппорт на 4 модуля 45×45 	Служит для установки электроустановочных изделий с посадочным местом 45×45 в парпетные кабель-каналы	150×60*	10	СКК-40D-RSU4-060-K01	
		100×60		СКК-40D-RSU4-075-K01	
		100×40		СКК-40D-RSU4-075-K01	
		80×40		СКК-40D-RSU4-060-K01	
Рамка и суппорт на 6 модулей 45×45 	Служит для установки электроустановочных изделий с посадочным местом 45×45 в парпетные кабель-каналы	150×60*	10	СКК-40D-RSU6-060-K01	
		100×60		СКК-40D-RSU6-075-K01	
		100×40		СКК-40D-RSU6-075-K01	
		80×40		СКК-40D-RSU6-060-K01	
Суппорт для электро-установок 60 мм 	Служит для установки электроустановочных изделий с посадочным местом 60 мм в парпетные кабель-каналы	100×60	20	СКК-40D-SE75-K01	
		100×40		СКК-40D-SE75-K01	

НОВИНКА









НОВИНКА

* Устанавливается на перегородку.

Наименование	Описание	Количество модулей	Кол-во в упак., шт.	Артикул	Способ монтажа
Рамка для коробок на 2 модуля 45×45 	Служит для установки электроустановочных изделий с посадочным местом 45×45 в коробки типа КМКУ и КМ	2	10	СКК-40D-RK2-K01	
Адаптер для коробок на 2 модуля 45×45 	Служит для установки электроустановочных изделий с посадочным местом 45×45 в коробки типа КМКУ и КМ	2	10	СКК-40D-SK2-K01	
Рамка и суппорт для коробок на 2 модуля 45×45  <div style="background-color: red; color: white; padding: 2px; display: inline-block; margin-left: 10px;">НОВИНКА</div>	Служит для установки электроустановочных изделий с посадочным местом 45×45	2	10	СКК-40D-RSK2-K01	

Наименование	Обозначение	Количество модулей	Количество в упаковке, шт.	Артикул
Выключатель одноклавишный	ВК0-21-00-П	2	10	СКК-40D-V02-K01
Выключатель проходной одноклавишный	ВК4-21-00-П	2	10	СКК-40D-P02-K01
				
Выключатель двухклавишный	ВК1-22-00-П	2	10	СКК-40D-VD2-K01
Выключатель проходной двухклавишный	ВК4-22-00-П	2	10	СКК-40D-PD2-K01
				
Розетка силовая с з/к	РКС-20-30-П	2	10	СКК-40D-RSZB2-K01
				
Розетка силовая с з/к	РКС-20-32-П	2	10	СКК-40D-RSZK2-K04
				



Наименование	Обозначение	Количество модулей	Количество в упаковке, шт.	Артикул
Розетка силовая 	РКС-20-20-П	2	10	СКК-40D-RSB2-K01
Розетка силовая 	РКС-20-22-П	2	10	СКК-40D-RSK2-K04
Заглушка на 1 модуль 	—	1	10	СКК-40D-Z01-K01
Розетка информационная RJ-45 UTP кат. 5е 	РКИ-10-00-П	1	10	СКК-40D-RI1-K01
Розетка информационная RJ-45 UTP кат. 5е 	РКИ-20-00-П	2	10	СКК-40D-RI2-K01
Розетка телефонная RJ-11 кат. 3 	РКФ-10-00-П	1	10	СКК-40D-RT1-K01
Розетка телефонная RJ-11 кат. 3 	РКФ-20-00-П	2	10	СКК-40D-RT2-K01
Розетка TV 	РКТ-20-00-П	2	10	СКК-40D-TV1-K01

Перфорированные кабель-каналы серии «ИМПАКТ»

НОВИНКА

Перфорированные кабельные каналы серии «ИМПАКТ» предназначены для организации кабельной разводки в электрораспределительных шкафах и придания эстетической законченности внутри шкафа. Кабель-каналы серии «ИМПАКТ» соответствуют требованиям ТУ 2291-001-18461115-2010.

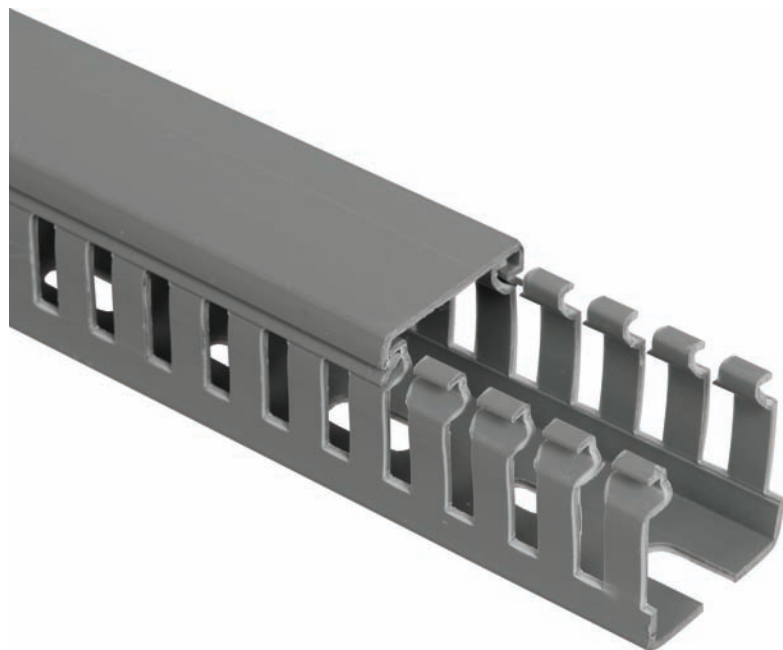

Преимущества:

- Организация кабельной разводки в электрораспределительных шкафах.
- Предохранение проводки от механических повреждений.
- Обеспечение электробезопасности.
- Обеспечение быстрого доступа к проводке в аварийной ситуации.
- Возможность быстрой модернизации и дополнения проводки.
- Упрощение монтажа электропроводки при строительстве и реконструкции зданий и сооружений.

Технические характеристики:

Материал
пластичный, самозатухающий ПВХ

Огнеупорность
при возгорании материал не позволяет огню распространяться, категория ПВ-0, испытания по ГОСТ Р 53313

Прочность
не менее 5 кгс/см при температуре $-25\text{ }^{\circ}\text{C}$

Диапазон температур при длительной эксплуатации
от -15 до $+60\text{ }^{\circ}\text{C}$

Температура монтажа
от -15 до $+60\text{ }^{\circ}\text{C}$

Температура хранения и транспортирования
от -25 до $+60\text{ }^{\circ}\text{C}$

Электрическое сопротивление
не менее $1 \times 10^9\text{ Ом} \times \text{см}$ при температуре $+20\text{ }^{\circ}\text{C}$

Цвет
RAL 7023

Тест на снятие крышки
для открытия не требуется дополнительного инструмента, несанкционированный доступ к токоведущим частям ограничен

Особенности конструкции

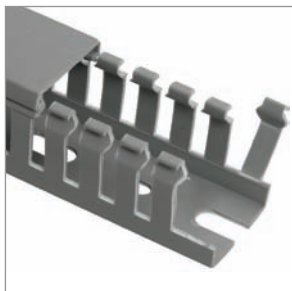

Все перфорированные кабель-каналы серии «ИМПАКТ» имеют специальную насечку у основания зубца. Благодаря этой насечке ламель отламывается ровно, не оставляя зазубрин на основании канала. Такое решение позволяет исключить повреждение изоляции провода при заведении его в канал.

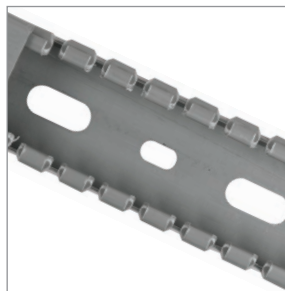

На основании всех перфорированных кабель-каналов серии «ИМПАКТ» нанесена перфорация из овальных отверстий – это значительно увеличивает скорость монтажа и качество крепления.

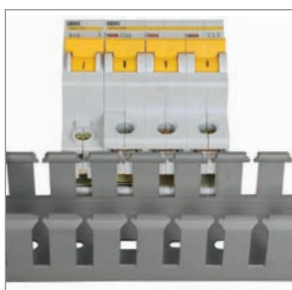

Шаг перфорации совпадает с шагом контактных зажимов на модульной аппаратуре, что исключает наложение клеммы на зубец канала. Благодаря этому время монтажа сокращается.



При коротком замыкании снижается до минимума вероятность возникновения пожара, так как материал, из которого сделаны перфорированные кабель-каналы серии «ИМПАКТ», не поддерживает горение.

Ассортимент

Наименование	Размеры Ш×В, мм	Ширина зубца, мм	Ширина перф., мм	Кол-во в упаковке, м	Артикул
Кабель канал перфорированный 25×25 «ИМПАКТ»	25×25	6	4	100	СКМ50-025-025-1-К03
Кабель канал перфорированный 25×40 «ИМПАКТ»	25×40	6	4	60	СКМ50-025-040-1-К03
Кабель канал перфорированный 25×60 «ИМПАКТ»	25×60	6	4	48	СКМ50-025-060-1-К03
Кабель канал перфорированный 40×40 «ИМПАКТ»	40×40	6	4	36	СКМ50-040-040-1-К03
Кабель канал перфорированный 40×60 «ИМПАКТ»	40×60	6	4	24	СКМ50-040-060-1-К03
Кабель канал перфорированный 60×40 «ИМПАКТ»	60×40	6	4	24	СКМ50-060-040-1-К03
Кабель канал перфорированный 60×60 «ИМПАКТ»	60×60	6	4	16	СКМ50-060-060-1-К03
Кабель канал перфорированный 80×60 «ИМПАКТ»	80×60	6	4	16	СКМ50-080-060-1-К03
Кабель канал перфорированный 100×60 «ИМПАКТ»	100×60	6	4	12	СКМ50-100-060-1-К03

Трубы пластиковые

Трубы гладкие жесткие ПВХ

Гладкие трубы используются для прокладки силовых и слаботочных линий открытого типа как внутри зданий и сооружений, так и на открытом воздухе, наличие множества аксессуаров позволяет применять их в любых условиях (IP40, 65, 67).

Трубы гладкие жесткие ПВХ соответствуют требованиям ТУ 2248-001-18461115-2010.



Преимущества

- Исключается возникновение пожара при коротком замыкании.
- Дополнительная защита проводки от механических повреждений.
- Широкий ассортимент позволяет решить самые сложные монтажные задачи.
- Высокая степень влаго- и пылезащитности.

Технические характеристики

Материал	самозатухающая композиция ПВХ
Степень защиты	IP65
Прочность	свыше 350 Н на 5 см при 20 °С
Диапазон рабочих температур при длительной эксплуатации	-15 ÷ +60 °С
Температура монтажа	-10 ÷ +60 °С
Температура хранения и транспортирования	-25 ÷ +60 °С
Электрическое сопротивление	не менее 100 МОм (500 В в течение 1 мин)
Огнестойкость	не поддерживает горение
Цвет	серый RAL 7035

Особенности конструкции

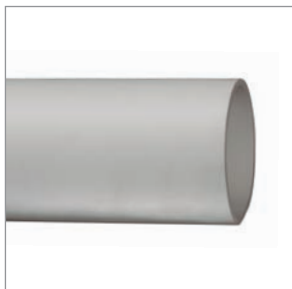

Выполнена в виде отрезка трубы с гладкой внутренней и внешней стенкой из самозатухающего ПВХ.



Гладкая внутренняя поверхность трубы обеспечивает удобную протяжку кабеля внутри без использования дополнительных аксессуаров.



Обеспечивает высокую степень влаго- и пылезащиты IP65.



Наличие большого количества аксессуаров позволяет осуществить монтаж для любых типов объектов (степень защиты IP40, IP65).



Торец групповой упаковки защищен пузырьковой пленкой, обеспечивающей защиту торцевой части трубы от повреждений при хранении и транспортировке. Дополнительная фиксация упаковки степлинг-лентой не менее чем в четырех местах придает упаковке однородность.

Ассортимент

	Длина, м	Наружный диаметр, мм	Внутренний диаметр, мм	Цвет	Количество в упаковке, м	Артикул
	3	16	14,5	RAL 7035	111	CTR10-016-K41-111I
	3	20	18,2	RAL 7035	93	CTR10-020-K41-093I
	3	25	23,0	RAL 7035	60	CTR10-025-K41-060I
	3	32	29,8	RAL 7035	30	CTR10-032-K41-030I
	3	40	37,5	RAL 7035	24	CTR10-040-K41-024I
	3	50	46,9	RAL 7035	15	CTR10-050-K41-015I
	3	63	56,5	RAL 7035	15	CTR10-063-K41-015I
	2	16	14,5	RAL 7035	74	CTR10-016-K41-074I-D2
	2	20	18,2	RAL 7035	62	CTR10-020-K41-062I-D2
	2	25	23,0	RAL 7035	40	CTR10-025-K41-040I-D2
	2	32	29,8	RAL 7035	20	CTR10-032-K41-020I-D2
	2	40	37,5	RAL 7035	16	CTR10-040-K41-016I-D2
	2	50	46,9	RAL 7035	10	CTR10-050-K41-010I-D2
	2	63	56,5	RAL 7035	10	CTR10-063-K41-010I-D2

Трубы гофрированные ПВХ

Гофрированные трубы используются для прокладки силовых и слаботочных линий скрытого типа внутри зданий и сооружений. Благодаря гибкости трубы прокладка кабеля осуществляется с минимальными трудозатратами и практически не требует дополнительных аксессуаров. Трубы гофрированные ПВХ соответствуют требованиям ТУ 2248-002-18461115-2010.



Преимущества

- Исключается возникновение пожара при коротком замыкании.
- Дополнительная защита проводки от механических повреждений.
- Материал, из которого сделаны трубы, является отличным диэлектриком.
- Гибкость труб обеспечивает быстроту и удобство монтажа с минимальным количеством аксессуаров.
- Удобство протяжки кабеля обеспечивается наличием зонда.

Технические характеристики

Материал	самозатухающая композиция ПВХ
Степень защиты	IP55
Прочность	свыше 350 Н на 5 см при 20 °С
Диапазон рабочих температур при длительной эксплуатации	-15 ÷ +60 °С
Температура монтажа	-10 ÷ +60 °С
Температура хранения и транспортирования	-25 ÷ +60 °С
Электрическое сопротивление	не менее 100 МОм (500 В в течение 1 мин)
Огнестойкость	не поддерживает горение
Цвет	серый RAL 7035

Особенности конструкции



Выполнена в виде гибкой гофрированной трубы, изготовленной из самозатухающего ПВХ.



Благодаря тому, что труба гибкая, ее монтаж может осуществляться без использования дополнительных аксессуаров (поворотов).



Наличие металлического зонда (протяжки) по всей длине гофрированной трубы облегчает протяжку кабеля после монтажа.



Упаковка гофрированной трубы представляет собой бухту в герметичной термоусадочной пленке, обеспечивающей защиту трубы от влаги и пыли.



Упакованная гофротруба имеет легкий вес и удобна при ручной погрузке.

Ассортимент



Наименование	Наружный диаметр, мм	Внутренний диаметр, мм	Цвет	Количество в упаковке, м	Артикул
Труба гофрированная ПВХ с зондом	16	10,7	RAL 7035	100	CTG20-16-K41-100I
	20	14,1	RAL 7035	100	CTG20-20-K41-100I
	25	18,3	RAL 7035	50	CTG20-25-K41-050I
	32	24,3	RAL 7035	25	CTG20-32-K41-025I
	40	31,2	RAL 7035	15	CTG20-40-K41-015I
	50	39,6	RAL 7035	15	CTG20-50-K41-015I
	63	50,6	RAL 7035	15	CTG20-63-K41-015I

Трубы гофрированные ПНД

Гофрированные трубы из ПНД (полиэтилен низкого давления) легкого типа предназначены для прокладки информационных силовых и слаботочных электрических коммуникаций скрытого (в штробах и стяжках пола) типа в офисах и жилых помещениях, производственных и административных зданиях, медицинских и детских учреждениях при новом строительстве и при реконструкции.

Гофрированные трубы из ПНД соответствуют требованиям ТУ 2248-002-18461115-2010.



Преимущества

- Высокая гибкость и пластичность.
- Удобство протяжки кабеля обеспечивается наличием зонда.
- Высокая устойчивость к ультрафиолету.
- Можно использовать для заливки в бетон.
- Материал, из которого сделаны трубы, является отличным диэлектриком.

Технические характеристики

Материал	полиэтилен низкого давления
Степень защиты	IP55 по ГОСТ 14254
Климатическое исполнение	УХЛ2 по ГОСТ 15150
Диапазон рабочих температур при длительной эксплуатации	-45 ÷ +90 °С
Температура монтажа	-25 ÷ +90 °С
Температура хранения и транспортирования	-45 ÷ +90 °С
Механическая прочность	свыше 350 Н на 5 см при 20 °С
Сопротивление изоляции	не менее 100 МОм (500 В в течение 1 мин)

Особенности конструкции



Высокие прочностные характеристики позволяют использовать эти трубы не только для заливки в бетон, но и для укладки в грунт.



Высокая устойчивость к воздействию влаги и ультрафиолета.



Позволяет осуществлять изгибы до минимального радиуса, равного трем диаметрам используемой трубы.







Широкий диапазон рабочих температур от -40 до $+90$ °С.

Ассортимент







Наименование	Наружный диаметр, мм	Цвет	Количество в упаковке, м	Артикул
Труба гофрированная ПНД с зондом	16	RAL 9011	100	СТГ20-16-K02-100-1
	20	RAL 9011	100	СТГ20-20-K02-100-1
	25	RAL 9011	50	СТГ20-25-K02-050-1
	32	RAL 9011	25	СТГ20-32-K02-025-1
	40	RAL 9011	15	СТГ20-40-K02-015-1
	50	RAL 9011	15	СТГ20-50-K02-015-1
	63	RAL 9011	15	СТГ20-63-K02-015-1

Крепеж для труб

Наименование	Описание	Для трубы с внешним диаметром, мм	Количество в упаковке, шт.	Артикул
Держатель с защелкой CF 	Назначение: для крепления трубы. Конструкция держателя позволяет соединять между собой несколько держателей. Материал: АБС Цвет: RAL 7035	16	100	СТА10D-CF-16-K41-100
		20	100	СТА10D-CF-20-K41-100
		25	50	СТА10D-CF-25-K41-050
		32	40	СТА10D-CF-32-K41-040
		40	30	СТА10D-CF-40-K41-030
50	25	СТА10D-CF-50-K41-025		
Держатель с защелкой и дюбелем СТ 	Назначение: для крепления трубы. В комплекте держателя уже имеется дюбель с саморезом. Материал: ПВХ Цвет: RAL 7035	16	100	СТА10D-CT-16-K41-100
		20	100	СТА10D-CT-20-K41-100
		25	100	СТА10D-CT-25-K41-100
		32	50	СТА10D-CT-32-K41-050
Хомутный держатель CFC 	Назначение: для крепления трубы. Труба надежно прикрепляется благодаря наличию защелки. Конструкция позволяет соединять между собой несколько держателей. Материал: АБС Цвет: RAL 7035	16	100	СТА10D-CFC-16-K41-100
		20	100	СТА10D-CFC-20-K41-100
		25	100	СТА10D-CFC-25-K41-100
		32	50	СТА10D-CFC-32-K41-050
Хомутный держатель со стяжкой CFF 	Назначение: для крепления трубы. Подходит для различных диаметров трубы благодаря наличию на основе стяжки. Длина: 205 мм Материал: ПВХ Цвет: RAL 7035	16–32	100	СТА10D-CFF1-32-K41-100
		32–63	50	СТА10D-CFF2-63-K41-050

Аксессуары для труб (IP40)

для использования внутри помещений, в местах, защищенных от попадания влаги.

Наименование	Описание	Для трубы с внешним диаметром, мм	Количество в упаковке, шт.	Артикул
Муфта труба-труба GIG 	Назначение: для прямолинейного соединения жестких гладких труб одинакового диаметра. Посредине муфты с внутренней стороны находится ограничитель. Материал: ПВХ Цвет: RAL 7035 Горючесть: самозатухающий	16	100	СТА10D-GIG16-K41-100
		20	100	СТА10D-GIG20-K41-100
		25	50	СТА10D-GIG25-K41-050
		32	25	СТА10D-GIG32-K41-025
		40	20	СТА10D-GIG40-K41-020
		50	20	СТА10D-GIG50-K41-020
Поворот на 90° труба-труба CRSG 	Назначение: для соединения гладких жестких труб одинакового диаметра под углом 90°. Материал: ПВХ Цвет: RAL 7035 Горючесть: самозатухающий	16	50	СТА10D-CRSG16-K41-050
		20	50	СТА10D-CRSG20-K41-050
		25	25	СТА10D-CRSG25-K41-025
		32	25	СТА10D-CRSG32-K41-025
		40	15	СТА10D-CRSG40-K41-015
		50	10	СТА10D-CRSG50-K41-010
Поворот на 90° открывающийся труба-труба CIG 	Назначение: для соединения гладких жестких труб одинакового диаметра под углом 90°. Состоит из двух одинаковых частей, соединяющихся друг с другом защелкиванием. Материал: ПВХ Цвет: RAL 7035 Горючесть: самозатухающий	16	50	СТА10D-CIG16-K41-050
		20	50	СТА10D-CIG20-K41-050
		25	50	СТА10D-CIG25-K41-050
		32	25	СТА10D-CIG32-K41-025
		40	25	СТА10D-CIG40-K41-025
Тройник открывающийся TIG 	Назначение: для Т-образного соединения трех гладких жестких труб. Состоит из двух одинаковых частей, соединяющихся друг с другом защелкиванием. Материал: ПВХ Цвет: RAL 7035 Горючесть: самозатухающий	16	50	СТА10D-TIG16-K41-050
		20	50	СТА10D-TIG20-K41-050
		25	25	СТА10D-TIG25-K41-025
		32	20	СТА10D-TIG32-K41-020
		40	20	СТА10D-TIG40-K41-020
Муфта для гофрированных труб прозрачная GFLEX 	Назначение: для прямолинейного соединения гофрированных труб одинакового диаметра. Посредине муфты с внутренней стороны находится ограничитель. Материал: полипропилен Цвет: прозрачный Горючесть: самозатухающий	16	100	СТА10D-GFLEX16-K08-100
		20	100	СТА10D-GFLEX20-K08-100
		25	50	СТА10D-GFLEX25-K08-050
		32	25	СТА10D-GFLEX32-K08-025
		40	20	СТА10D-GFLEX40-K08-020
		50	20	СТА10D-GFLEX50-K08-020

Аксессуары для труб (IP65)

для использования во влажных и пыльных помещениях, возможно использование на улице, имеют защиту от попадания влаги внутрь при сильном воздействии струи воды.

Наименование	Описание	Для трубы с внешним диаметром, мм	Количество в упаковке, шт.	Артикул	
Муфта труба-труба, IP65 MS 	Назначение: для прямолинейного соединения гладких жестких труб одинакового диаметра. Материал: ПВХ Цвет: RAL 7035 Горючесть: самозатухающий	16	50	СТА10D-MS16-K41-050	
		20	50	СТА10D-MS20-K41-050	
		25	50	СТА10D-MS25-K41-050	
		32	25	СТА10D-MS32-K41-025	
		40	25	СТА10D-MS40-K41-020	
		50	10	СТА10D-MS50-K41-010	
Муфта гибкая труба-труба, IP65 СХТ 	Назначение: для соединения гладких жестких труб одинакового диаметра под различными углами. Материал: ПВХ Цвет: RAL 7035 Горючесть: самозатухающий	16	50	СТА10D-CXT16-K41-050	
		20	50	СТА10D-CXT20-K41-050	
		25	50	СТА10D-CXT25-K41-050	
		32	25	СТА10D-CXT32-K41-025	
		40	25	СТА10D-CXT40-K41-025	
		50	15	СТА10D-CXT50-K41-015	
Поворот на 90° труба-труба, IP65 CS 	Назначение: для соединения гладких жестких труб одинакового диаметра под углом 90°. Материал: ПВХ Цвет: RAL 7035 Горючесть: самозатухающий	16	50	СТА10D-CS16-K41-050	
		20	50	СТА10D-CS20-K41-050	
		25	25	СТА10D-CS25-K41-025	
		32	25	СТА10D-CS32-K41-025	
		40	15	СТА10D-CS40-K41-015	
		50	10	СТА10D-CS50-K41-010	
Наименование	Описание	Для трубы с внешним диаметром, мм	Для коробки с внутренним диаметром, мм	Количество в упаковке, шт.	Артикул
Муфта труба-коробка, IP65 BS 	Применение: соединения трубы с коробкой. Материал: ПВХ Цвет: RAL 7035 Горючесть: самозатухающий	16	16–18	50	СТА10D-BS16-K41-050
		20	20–22	50	СТА10D-BS20-K41-050
		25	25–28	50	СТА10D-BS25-K41-050
		32	32–35	25	СТА10D-BS32-K41-025
		40	40–44	25	СТА10D-BS40-K41-025
		50	50–54	15	СТА10D-BS50-K41-015
Муфта гибкая труба-коробка, IP65 СХС 	Применение: соединения трубы с коробкой под разными углами как в одной, так и в различных плоскостях. Материал: ПВХ Цвет: RAL 7035 Горючесть: самозатухающий	16	16–18	50	СТА10D-CXS16-K41-050
		20	20–22	50	СТА10D-CXS20-K41-050
		25	25–28	50	СТА10D-CXS25-K41-050
		32	32–35	25	СТА10D-CXS32-K41-025
		40	40–44	25	СТА10D-CXS40-K41-025
		50	50–54	15	СТА10D-CXS50-K41-015

Наименование	Описание	Для трубы с внешним диаметром, мм	Для трубы армир. с внутренним диаметром, мм	Количество в упаковке, шт.	Артикул
Муфта труба-труба армированная, IP65 GS 	Назначение: для быстрого соединения гибкой армированной трубы и жесткой гладкой трубы разных диаметров.	16	12	50	СТА10D-GS16-K41-050
		20	16	50	СТА10D-GS20-K41-050
		25	20	50	СТА10D-GS25-K41-050
	Материал: ПВХ	32	25	25	СТА10D-GS32-K41-025
	Цвет: RAL 7035	40	32	20	СТА10D-GS40-K41-020
	Горючесть: самозатухающий	50	40	15	СТА10D-GS50-K41-015
Муфта труба-труба армированная, IP65 GA 	Назначение: для быстрого соединения гибкой армированной трубы и жесткой гладкой трубы одинаковых диаметров.	16	16	50	СТА10D-GA16-K41-050
		20	20	50	СТА10D-GA20-K41-050
		25	25	25	СТА10D-GA25-K41-025
	Материал: ПВХ	32	32	20	СТА10D-GA32-K41-020
	Цвет: RAL 7035	40	40	15	СТА10D-GA40-K41-015
	Горючесть: самозатухающий	50	50	10	СТА10D-GA50-K41-010
Наименование	Описание	Для трубы армир. с внутренним диаметром, мм	Резьба, дюймы	Количество в упаковке, шт.	Артикул
Муфта труба армированная-коробка, IP65 GX 	Назначение: для соединения армированной трубы и коробки.	10	1/4	25	СТА10D-GX10-K41-025
		12	3/8	25	СТА10D-GX12-K41-025
	Материал: ПВХ	14	1/2	25	СТА10D-GX14-K41-025
	Цвет: RAL 7035	16	1/2	25	СТА10D-GX16-K41-025
	Горючесть: самозатухающий	20	3/4	25	СТА10D-GX20-K41-025
		22	3/4	25	СТА10D-GX22-K41-025
		25	1	10	СТА10D-GX25-K41-010
		28	1	10	СТА10D-GX28-K41-010
		32	1 и 1/4	10	СТА10D-GX32-K41-010
		35	1 и 1/4	10	СТА10D-GX35-K41-010
		40	1 и 1/4	10	СТА10D-GX40-K41-010
50	2	10	СТА10D-GX50-K41-010		

Металлорукав РЗ-ЦХ

Рукав металлический негерметичный (металлорукав) используется для предохранения проводов, кабелей и т.д. от механических повреждений и повышения пожаробезопасности. Также иногда используется для транспортирования сыпучих крупнодисперсных веществ в промышленных установках. ТУ 4833-001-57393508-2007.



Преимущества

- Защита проводки от механических повреждений.
- Защита от возгорания при коротком замыкании.
- Гибкость металлорукава обеспечивает удобство монтажа без дополнительных аксессуаров и приспособлений.
- Защита кабеля внутри металлорукава от перегибов.
- Является экраном от электромагнитных помех.
- Защита от грызунов.
- Рекомендован для прокладки систем электропитания по горючим поверхностям, в том числе по дереву.
- Возможно применение в промышленных установках для транспортирования крупнодисперсных сыпучих веществ.

Технические характеристики

Материал	стальная оцинкованная лента
Уплотнение	хлопчатобумажное
Диапазон рабочих температур	до +100 °С
Рабочее давление	от 0,5 до 1,4 мПа
Климатическое исполнение	умеренный и тропический климат
Тип	негерметичный
ТУ	4833-001-57393508-2007

Особенности конструкции



Изготовлен в виде гибкой трубы из металлической оцинкованной ленты.



Благодаря своей конструкции металлорукав выдерживает высокие нагрузки на разрыв и сильные перегибы.



Наличие хлопчатобумажного уплотнения обеспечивает защиту проложенной проводки от пыли.



Упаковка металлорукава представляет собой бухту, удобную для монтажа на объекте.



Благодаря тому, что металлорукав изготовлен из негорючего материала, его можно применять при прокладке проводки по сгораемым поверхностям.



Упаковку металлорукава удобно складировать и транспортировать. Вся поверхность упаковки защищена от влаги и пыли стрейч-пленкой.

5

Расшифровка обозначений

Металлорукав **РЗ-ЦХ 10**

Р — рукав

З — тип: негерметичный

Ц — материал: стальная оцинкованная лента

Х — уплотнение: хлопчатобумажное

10, ... 50 — диаметр условного прохода (мм)

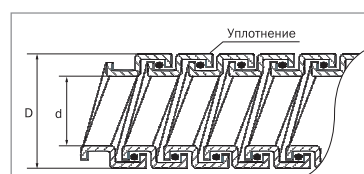



Ассортимент



Условный проход, мм	Наибольший наружный диаметр, D мм	Наименьший внутренний диаметр, d мм	Наименьший радиус при изгибе, мм	Разрывное усилие, кг	Масса одного пог. м, кг	Количество в бухте, м	Артикул
10	13,9	9,1	55	45	0,095	100	CM10-10-100
10	13,9	9,1	55	45	0,095	20	CM10-10-020
12	15,9	10,9	75	70	0,115	100	CM10-12-100
12	15,9	10,9	75	70	0,115	20	CM10-12-020
15	18,9	14,9	75	80	0,155	100	CM10-15-100
15	18,9	14,9	75	80	0,155	20	CM10-15-020
18	21,9	16,9	90	85	0,175	50	CM10-18-050
18	21,9	16,9	90	85	0,175	15	CM10-18-015
20	24	18,7	90	100	0,22	50	CM10-20-050
20	24	18,7	90	100	0,22	15	CM10-20-015
22	26	20,7	110	100	0,23	50	CM10-22-050
22	26	20,7	110	100	0,23	15	CM10-22-015
25	30,8	23,7	110	110	0,24	50	CM10-25-050
25	30,8	23,7	110	110	0,24	15	CM10-25-015
32	38	30,4	150	130	0,425	25	CM10-32-025
38	44	36,4	180	150	0,485	25	CM10-38-025
50	58,7	46,5	245	250	0,65	15	CM10-50-015

Крепеж для металлорукава

Наименование	Описание	Внутренний диаметр скобы, мм	Размер крепежного отверстия, мм	Для крепления металлорукава с условным проходом, мм	Количество в упаковке, шт.	Артикул
Скоба металлическая однолапковая ИЭК d10–11 мм 	Назначение: для крепления металлорукава к поверхности.	10–11	12×6	6	100	СМА10-10-100
		12–13	14×7	8	100	СМА10-12-100
	Материал: оцинкованная сталь Цвет: белый	14–15	12×6	10	100	СМА10-14-100
		16–17	12×6	12	100	СМА10-16-100
		19–20	12×6	15	100	СМА10-19-100
		21–22	12×6	18	100	СМА10-21-100
		25–26	12×6	20; 22	100	СМА10-25-100
		31–32	13×6	25	100	СМА10-31-100
		38–40	13×6	32	100	СМА10-38-100
		48–50	13×6	38	50	СМА10-48-050
Скоба металлическая двухлапковая ИЭК d10–11 мм 	Назначение: для надежного крепления металлорукава к поверхности.	10–11	∅5	6	100	СМА11-10-100
		12–13	∅5	8	100	СМА11-12-100
	Материал: оцинкованная сталь Цвет: белый	16–17	5×6,5	12	100	СМА11-16-100
		19–20	5×6,5	15	100	СМА11-19-100
		21–22	6,5×8,5	18	100	СМА11-21-100
		25–26	6,5×8,5	20; 22	100	СМА11-25-100
		31–32	6,5×10	25	100	СМА11-31-100
		38–40	6,5×10	32	100	СМА11-38-100
		48–50	6,5×10	38	50	СМА11-48-050
Скоба металлическая двухкомпонентная ИЭК d10–11 мм 	Назначение: для надежного крепления металлорукава к поверхности.	10–11	∅6	6	100	СМА12-10-100
		12–13	∅6	8	100	СМА12-12-100
	Материал: оцинкованная сталь Цвет: белый	14–15	∅6	10	100	СМА12-14-100
		16–17	∅6	12	100	СМА12-16-100
		19–20	∅6	15	100	СМА12-19-100
		21–22	∅6	18	100	СМА12-21-100
		25–26	∅6	20; 22	100	СМА12-25-100
		31–32	∅6	25	100	СМА12-31-100
		38–40	∅6	32	100	СМА12-38-100
48–50	∅6	38	50	СМА12-48-050		

Металлические прокатные лотки и аксессуары

Перфорированные и неперфорированные кабельные лотки из оцинкованной стали предназначены для монтажа и защиты силовой и слаботочной проводки. Система кабельных прокатных лотков IEK состоит из различных комбинаций металлических лотков, аксессуаров, настенных и потолочных подвесов, необходимых для прокладки кабеля во всех направлениях. Кабельные лотки изготавливаются из рулонной холоднокатанной стали, оцинкованной горячим способом в агрегатах непрерывного цинкования (ГОСТ 14918-80).

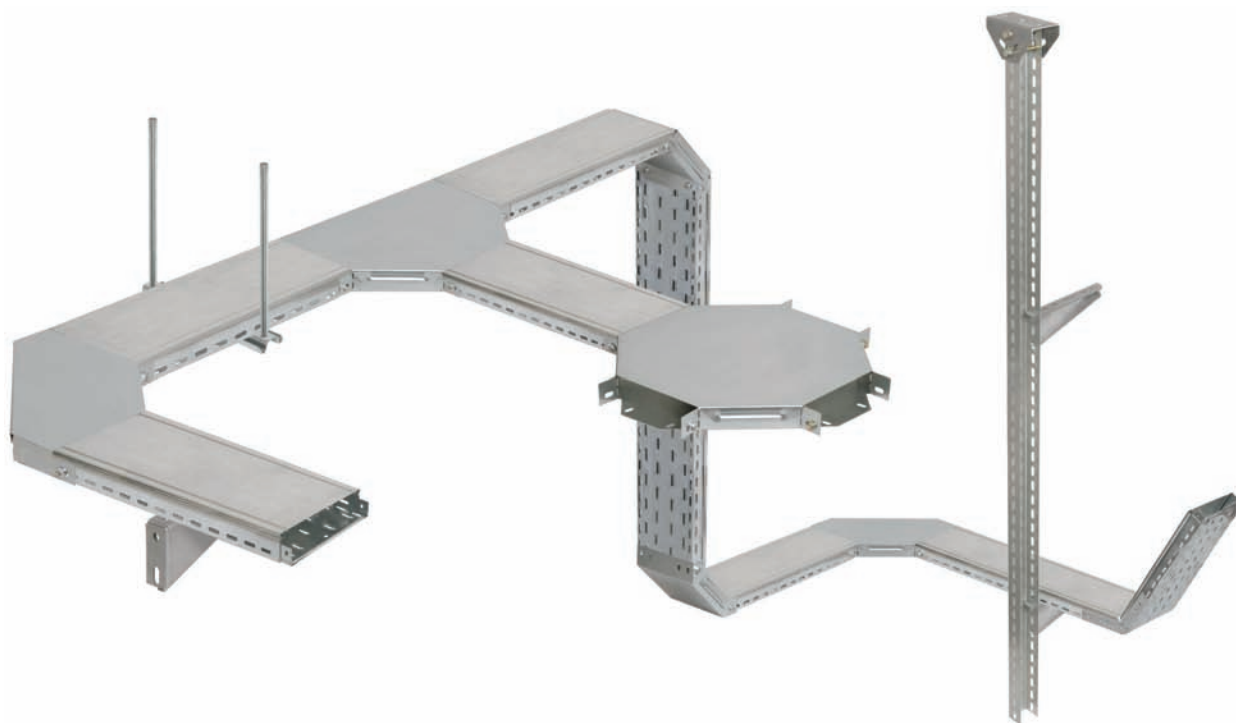

Преимущества

- Открытый способ прокладки кабельных трасс с помощью металлических лотков позволяет в дальнейшем легко обслуживать электрическую и слаботочную систему и развивать ее.
- Конструкция замка имеет трубчатую (круглую на поперечном срезе) форму, не имеющую острых кромок.
- Трубчатая форма замка значительно улучшает прочностные характеристики лотков «ИЭК».
- Ассортимент типоразмеров лотков и аксессуаров позволяет спроектировать кабельную трассу любой степени сложности.

Технические характеристики:

Материал
оцинкованная сталь

Цвет
белый

Гарантия на покрытие
защита от сквозной коррозии до 10 лет при соблюдении условий эксплуатации

Область применения
на улице и внутри производственных, торговых, офисных и жилых помещений

Особенности конструкции



Лотки имеют разъемы «мама»-«папа», с помощью которых соединяются и прочно фиксируются комплектом соединительным КС М6×10. Стандартная длина лотков – 3 метра.



Развитая перфорация значительно снижает вес лотка, не изменяя его прочностные характеристики, и позволяет легко закреплять внутри лотка кабель при помощи нейлоновых стяжек.



Лоток имеет замок круглой, травмобезопасной формы, который к тому же увеличивает механическую прочность лотка в сравнении с прямыми, беззамковыми лотками.



Замковые крышки защелкываются на лоток и монтажные аксессуары простым нажатием без дополнительных фиксаторов. Замок на крышке позволяет ей надежно держаться при вертикальном монтаже кабельной трассы.



Совместно с лотком может использоваться перегородка, которая служит для разделения лотка на два и более отдела в случае монтажа в одном лотке проводки разного типа (информационной и силовой) для исключения наводок.



Для крепления лотка к стенам и потолку предлагается широкий ассортимент универсальных подвесов как сборной конструкции с винтовой и быстрой фиксацией, так и унитарных, конструкция которых состоит из одного элемента.



Полный ассортимент аксессуаров (вертикальные и горизонтальные повороты, Т-образные и Х-образные отводы) позволяет свободно изменять направление и уровень, делать ответвления и организовывать кабельную трассу любой сложности.



Для соединения профиля с кронштейном и скобой потолочной применяются болт и гайка со стопорным буртом.



Все лотки и аксессуары соединяются между собой при помощи унифицированного комплекта соединительного КС М6×10. Таким образом, для сборки трассы любой степени сложности необходимо всего три вида метизов. Благодаря квадратному подголовнику, фиксирующему болт из комплекта соединительного КС М6×10, для соединения лотков и аксессуаров нужен только один ключ М10.

Лотки перфорированные

Предназначены для монтажа и защиты силовой и слаботочной проводки.

Ассортимент

	Наименование	Размеры, мм			Толщина металла, мм	Вес, кг/м	Полезная нагрузка, кг/м	Кол-во в упаковке, м	Артикул
		длина	высота	ширина					
	Лоток перфорированный 35×50×3000; 0,7 мм	3000	35	50	0,7	0,81	67,5	6	CLP10-035-050-070-3
	Лоток перфорированный 35×100×3000; 0,7 мм	3000	35	100	0,7	1,05	74,7	6	CLP10-035-100-070-3
	Лоток перфорированный 35×150×3000; 0,7 мм	3000	35	150	0,7	1,30	78,2	6	CLP10-035-150-070-3
	Лоток перфорированный 35×200×3000; 0,7 мм	3000	35	200	0,7	1,55	80,2	6	CLP10-035-200-070-3
	Лоток перфорированный 35×300×3000; 0,8 мм	3000	35	300	0,8	2,32	92,2	6	CLP10-035-300-080-3
	Лоток перфорированный 50×50×3000; 0,7 мм	3000	50	50	0,7	0,96	153,6	6	CLP10-050-050-3
	Лоток перфорированный 50×100×3000; 0,7 мм	3000	50	100	0,7	1,19	170,9	6	CLP10-050-100-3
	Лоток перфорированный 50×150×3000; 0,7 мм	3000	50	150	0,7	1,46	179,8	6	CLP10-050-150-3
	Лоток перфорированный 50×200×3000; 0,7 мм	3000	50	200	0,7	1,74	186,4	6	CLP10-050-200-3
	Лоток перфорированный 50×300×3000; 0,8 мм	3000	50	300	0,8	2,56	215,9	6	CLP10-050-300-3
	Лоток перфорированный 50×400×3000; 1 мм	3000	50	400	1,0	3,97	269,2	6	CLP10-050-400-3
	Лоток перфорированный 50×500×3000; 1,2 мм	3000	50	500	1,2	5,59	317,8	6	CLP10-050-500-3
	Лоток перфорированный 80×100×3000; 0,7 мм	3000	80	100	0,7	1,47	288,8	6	CLP10-080-100-3
	Лоток перфорированный 80×150×3000; 0,7 мм	3000	80	150	0,7	1,75	305,7	6	CLP10-080-150-3
	Лоток перфорированный 80×200×3000; 0,8 мм	3000	80	200	0,8	2,31	359,1	6	CLP10-080-200-3
	Лоток перфорированный 80×300×3000; 0,8 мм	3000	80	300	0,8	2,89	373,7	6	CLP10-080-300-3
	Лоток перфорированный 80×400×3000; 1 мм	3000	80	400	1,0	4,38	467,4	6	CLP10-080-400-3
	Лоток перфорированный 80×500×3000; 1,2 мм	3000	80	500	1,2	6,08	558,0	6	CLP10-080-500-3
	Лоток перфорированный 100×100×3000; 0,7 мм	3000	100	100	0,7	1,70	427,4	6	CLP10-100-100-3
	Лоток перфорированный 100×150×3000; 0,8 мм	3000	100	150	0,8	2,24	514,8	6	CLP10-100-150-3
	Лоток перфорированный 100×200×3000; 0,8 мм	3000	100	200	0,8	2,56	535,0	6	CLP10-100-200-3
	Лоток перфорированный 100×300×3000; 1 мм	3000	100	300	1,0	3,91	688,5	6	CLP10-100-300-3
	Лоток перфорированный 100×400×3000; 1,2 мм	3000	100	400	1,2	5,61	834,6	6	CLP10-100-400-3
	Лоток перфорированный 100×500×3000; 1,2 мм	3000	100	500	1,2	6,46	845,7	6	CLP10-100-500-3

Лотки неперфорированные

Предназначены для монтажа и защиты силовой и слаботочной проводки.

Ассортимент

	Наименование	Размеры, мм			Толщина металла, мм	Вес, кг/м	Полезная нагрузка, кг/м	Кол-во в упаковке, м	Артикул
		длина	высота	ширина					
	Лоток неперфорированный 35×50×3000; 0,7 мм	3000	35	50	0,7	0,90	67,5	6	CLN10-035-050-070-3
	Лоток неперфорированный 35×100×3000; 0,7 мм	3000	35	100	0,7	1,17	74,7	6	CLN10-035-100-070-3
	Лоток неперфорированный 35×150×3000; 0,7 мм	3000	35	150	0,7	1,45	78,2	6	CLN10-035-150-070-3
	Лоток неперфорированный 35×200×3000; 0,7 мм	3000	35	200	0,7	1,72	80,2	6	CLN10-035-200-070-3
	Лоток неперфорированный 35×300×3000; 0,8 мм	3000	35	300	0,8	2,59	92,2	6	CLN10-035-300-080-3
	Лоток неперфорированный 50×50×3000; 0,7 мм	3000	50	50	0,7	1,06	153,6	6	CLN10-050-050-3
	Лоток неперфорированный 50×100×3000; 0,7 мм	3000	50	100	0,7	1,34	170,9	6	CLN10-050-100-3
	Лоток неперфорированный 50×150×3000; 0,7 мм	3000	50	150	0,7	1,61	179,8	6	CLN10-050-150-3
	Лоток неперфорированный 50×200×3000; 0,7 мм	3000	50	200	0,7	1,89	186,4	6	CLN10-050-200-3
	Лоток неперфорированный 50×300×3000; 0,8 мм	3000	50	300	0,8	2,78	215,9	6	CLN10-050-300-3
	Лоток неперфорированный 50×400×3000; 1 мм	3000	50	400	1,0	4,25	269,2	6	CLN10-050-400-3
	Лоток неперфорированный 50×500×3000; 1,2 мм	3000	50	500	1,2	6,02	317,8	6	CLN10-050-500-3
	Лоток неперфорированный 80×100×3000; 0,7 мм	3000	80	100	0,7	1,67	288,8	6	CLN10-080-100-3
	Лоток неперфорированный 80×150×3000; 0,7 мм	3000	80	150	0,7	1,94	305,7	6	CLN10-080-150-3
	Лоток неперфорированный 80×200×3000; 0,8 мм	3000	80	200	0,8	2,53	359,1	6	CLN10-080-200-3
	Лоток неперфорированный 80×300×3000; 0,8 мм	3000	80	300	0,8	3,16	373,7	6	CLN10-080-300-3
	Лоток неперфорированный 80×400×3000; 1 мм	3000	80	400	1,0	4,72	467,4	6	CLN10-080-400-3
	Лоток неперфорированный 80×500×3000; 1,2 мм	3000	80	500	1,2	6,59	558,0	6	CLN10-080-500-3
	Лоток неперфорированный 100×100×3000; 0,7 мм	3000	100	100	0,7	1,89	427,4	6	CLN10-100-100-3
	Лоток неперфорированный 100×150×3000; 0,8 мм	3000	100	150	0,8	2,47	514,8	6	CLN10-100-150-3
	Лоток неперфорированный 100×200×3000; 0,8 мм	3000	100	200	0,8	2,78	535,0	6	CLN10-100-200-3
	Лоток неперфорированный 100×300×3000; 1 мм	3000	100	300	1,0	4,25	688,5	6	CLN10-100-300-3
	Лоток неперфорированный 100×400×3000; 1,2 мм	3000	100	400	1,2	6,02	834,6	6	CLN10-100-400-3
	Лоток неперфорированный 100×500×3000; 1,2 мм	3000	100	500	1,2	6,96	845,7	6	CLN10-100-500-3

Лестничные лотки

НОВИНКА

Лестничные металлические лотки из оцинкованной стали используются в монтаже трасс для прокладки проводов и кабелей при выполнении открытых электропроводок и открытой прокладки кабельных линий на промышленных и гражданских объектах.

Лестничные лотки изготавливаются из рулонной холоднокатанной стали, оцинкованной горячим способом в агрегатах непрерывного цинкования (ГОСТ 14918-80).

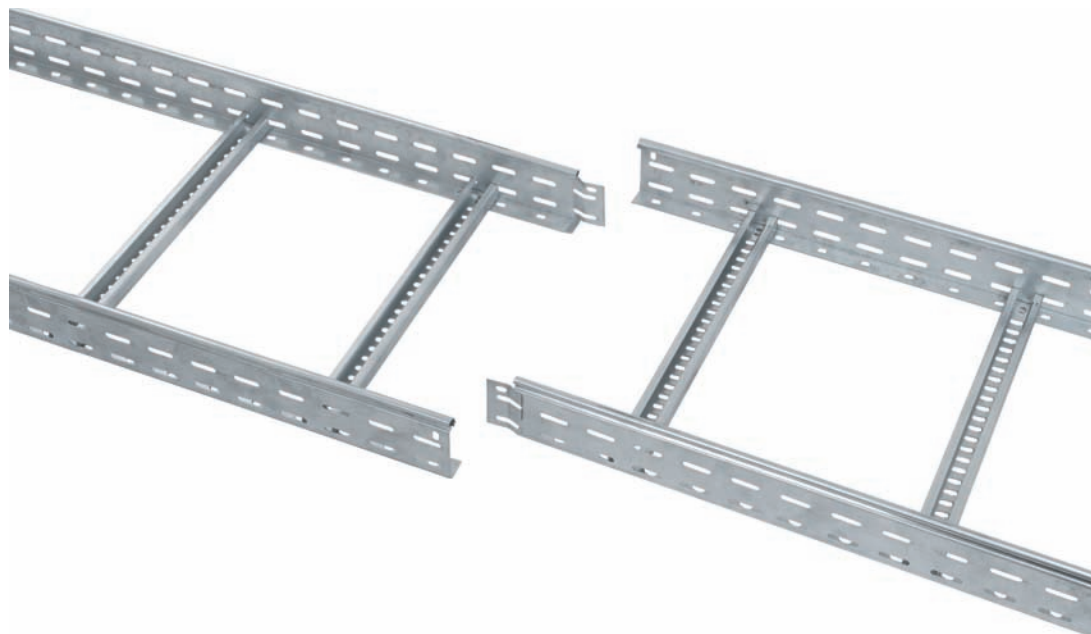

Преимущества:

- Высокая несущая способность лестничных лотков позволяет прокладывать тяжелые кабельные линии с нагрузкой более 600 кг/м.
- Открытый способ прокладки кабельных линий с помощью металлических лестничных лотков позволяет в дальнейшем легко обслуживать электрическую и слаботочную систему и развивать ее.
- Универсальный разъем «папа-мама» позволяет осуществлять монтаж кабельной трассы как непосредственно продольно встык, так и внахлест сбоку за счет новой симметричной конструкции.
- Трубчатая форма замка значительно улучшает прочностные характеристики лотков IEK®.
- Ассортимент типоразмеров лотков и аксессуаров позволяет спроектировать кабельную трассу любой степени сложности, используя разные типы лотков.
- Испытания лестничных лотков показали высокую огнестойкость и сохранность всех характеристик в условиях пожара.

Технические характеристики:

Материал:
сталь, оцинкованная по методу Сендзимира (масса цинкового покрытия до 200 г/м²)

Цвет:
белый

Гарантия на покрытие:
защита от сквозной коррозии до 10 лет при соблюдении условий эксплуатации

Климатическое исполнение

- для климатической зоны УХЛ1: диапазон рабочих температур $-70^{\circ} \div +40^{\circ}\text{C}$ при влажности 85%
- для климатической зоны УХЛ2: диапазон рабочих температур $-70^{\circ} \div +45^{\circ}\text{C}$ при влажности 70%

Область применения:
на улице и внутри производственных, торговых, офисных и нежилых помещений

Ассортимент

	Наименование	Длина L, мм	Высота H, мм	Ширина B, мм	Толщина лонжерона, мм	Вес, кг/м	Кол-во в упак., м	Артикул
	Лоток лестничный 50×200×3000, 1,2 мм	3000	50	200	1,2	2,37	6	ЦК1-050-200
	Лоток лестничный 50×300×3000, 1,2 мм	3000	50	300	1,2	2,57	6	ЦК1-050-300
	Лоток лестничный 50×400×3000, 1,2 мм	3000	50	400	1,2	2,77	6	ЦК1-050-400
	Лоток лестничный 50×500×3000, 1,2 мм	3000	50	500	1,2	2,97	6	ЦК1-050-500
	Лоток лестничный 50×600×3000, 1,2 мм	3000	50	600	1,2	3,2	6	ЦК1-050-600
	Лоток лестничный 80×200×3000, 1,2 мм	3000	80	200	1,2	2,77	6	ЦК1-080-200
	Лоток лестничный 80×300×3000, 1,2 мм	3000	80	300	1,2	2,97	6	ЦК1-080-300
	Лоток лестничный 80×400×3000, 1,2 мм	3000	80	400	1,2	3,17	6	ЦК1-080-400
	Лоток лестничный 80×500×3000, 1,2 мм	3000	80	500	1,2	3,37	6	ЦК1-080-500
	Лоток лестничный 80×600×3000, 1,2 мм	3000	80	600	1,2	3,6	6	ЦК1-080-600
	Лоток лестничный 100×200×3000, 1,2 мм	3000	100	200	1,2	4,17	6	ЦК1-100-200
	Лоток лестничный 100×300×3000, 1,2 мм	3000	100	300	1,2	4,37	6	ЦК1-100-300
	Лоток лестничный 100×400×3000, 1,2 мм	3000	100	400	1,2	4,57	6	ЦК1-100-400
	Лоток лестничный 100×500×3000, 1,2 мм	3000	100	500	1,2	4,77	6	ЦК1-100-500
	Лоток лестничный 100×600×3000, 1,2 мм	3000	100	600	1,2	5	6	ЦК1-100-600

Аксессуары к металлическим лоткам



Наименование	Назначение	Размеры, мм			Толщина металла, мм	Вес, кг/м	Кол-во в упаковке, м	Артикул
		длина	ширина	высота				
Крышка на лоток осн. 50	Для защиты проложенного в лотке кабеля в случаях, когда это необходимо	3000	50	15	0,8	0,58	60	CLP1K-050-3
Крышка на лоток осн. 50 мм		3000	50	15	0,8	0,58	6	CLP1K-050-1
Крышка на лоток осн. 100		3000	100	15	0,8	0,76	36	CLP1K-100-3
Крышка на лоток осн. 100 мм		3000	100	15	0,8	0,76	6	CLP1K-100-1
Крышка на лоток осн. 150		3000	150	15	0,8	1,03	24	CLP1K-150-3
Крышка на лоток осн. 150 мм		3000	150	15	0,8	1,03	6	CLP1K-150-1
Крышка на лоток осн. 200		3000	200	15	0,8	1,5	18	CLP1K-200-3
Крышка на лоток осн. 200 мм		3000	200	15	0,8	1,5	6	CLP1K-200-1
Крышка на лоток осн. 300		3000	300	15	0,8	2,12	12	CLP1K-300-3
Крышка на лоток осн. 300 мм		3000	300	15	0,8	2,12	6	CLP1K-300-1
Крышка на лоток осн. 400		3000	400	15	0,8	3,44	6	CLP1K-400-3
Крышка на лоток осн. 500		3000	500	15	0,8	4,22	6	CLP1K-500-3

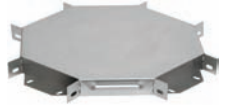

Наименование	Назначение	Размеры, мм			Толщина металла, мм	Вес, кг	Кол-во в упаковке, шт.	Артикул
		длина	ширина	высота				
Крестовина 35×50 мм	Для организации X-образного ответвления кабельной трассы. Данный аксессуар поставляется в комплекте с крышкой	248	50	35	0,8	0,51	1	CLP1X-035-050-1
Крестовина 35×100 мм		358	100	35	0,8	1,15	1	CLP1X-035-100-1
Крестовина 35×150 мм		408	150	35	0,8	1,61	1	CLP1X-035-150-1
Крестовина 35×200 мм		458	200	35	0,8	2,12	1	CLP1X-035-200-1
Крестовина 35×300 мм		558	300	35	0,8	3,51	1	CLP1X-035-300-1
Крестовина 50×50		248	50	50	0,8	0,55	1	CLP1X-050-050
Крестовина 50×100		358	100	50	0,8	1,22	1	CLP1X-050-100
Крестовина 50×150		408	150	50	0,8	1,66	1	CLP1X-050-150
Крестовина 50×200		458	200	50	0,8	2,17	1	CLP1X-050-200
Крестовина 50×300		558	300	50	0,8	3,36	1	CLP1X-050-300
Крестовина 50×400		658	400	50	0,8	4,82	1	CLP1X-050-400
Крестовина 50×500		758	500	50	0,8	6,52	1	CLP1X-050-500
Крестовина 80×100		358	100	80	0,8	1,39	1	CLP1X-080-100
Крестовина 80×150		408	150	80	0,8	1,83	1	CLP1X-080-150
Крестовина 80×200		458	200	80	0,8	2,34	1	CLP1X-080-200
Крестовина 80×300		558	300	80	0,8	3,54	1	CLP1X-080-300
Крестовина 80×400		658	400	80	0,8	5,00	1	CLP1X-080-400
Крестовина 80×500		758	500	80	0,8	6,69	1	CLP1X-080-500
Крестовина 100×100		358	100	100	0,8	1,50	1	CLP1X-100-100
Крестовина 100×150	408	150	100	0,8	1,93	1	CLP1X-100-150	
Крестовина 100×200	458	200	100	0,8	2,45	1	CLP1X-100-200	
Крестовина 100×300	558	300	100	0,8	3,64	1	CLP1X-100-300	
Крестовина 100×400	658	400	100	0,8	5,10	1	CLP1X-100-400	
Крестовина 100×500	758	500	100	0,8	6,80	1	CLP1X-100-500	

	Наименование	Назначение	Размеры, мм			Толщина металла, мм	Вес, кг	Кол-во в упаковке, шт.	Артикул
			длина	ширина	высота				
	Поворот на 90° 35×50 мм	Для организации горизонтального поворота кабельной трассы на 90°. Данный аксессуар поставляется в комплекте с крышкой	150	50	35	0,8	0,20	1	CLP1P-035-050-1
	Поворот на 90° 35×100 мм		230	100	35	0,8	0,47	1	CLP1P-035-100-1
	Поворот на 90° 35×150 мм		280	150	35	0,8	0,73	1	CLP1P-035-150-1
	Поворот на 90° 35×200 мм		330	200	35	0,8	1,04	1	CLP1P-035-200-1
	Поворот на 90° 35×300 мм		430	300	35	0,8	1,98	1	CLP1P-035-300-1
	Поворот на 90° 50×50		150	50	50	0,8	0,24	1	CLP2P-050-050
	Поворот на 90° 50×100		230	100	50	0,8	0,46	1	CLP2P-050-100
	Поворот на 90° 50×150		280	150	50	0,8	0,70	1	CLP2P-050-150
	Поворот на 90° 50×200		330	200	50	0,8	1,00	1	CLP2P-050-200
	Поворот на 90° 50×300		430	300	50	0,8	1,76	1	CLP2P-050-300
	Поворот на 90° 50×400		530	400	50	0,8	2,73	1	CLP2P-050-400
	Поворот на 90° 50×500		630	500	50	0,8	3,90	1	CLP2P-050-500
	Поворот на 90° 80×100		230	100	80	0,8	0,55	1	CLP2P-080-100
	Поворот на 90° 80×150		280	150	80	0,8	0,81	1	CLP2P-080-150
	Поворот на 90° 80×200		330	200	80	0,8	1,13	1	CLP2P-080-200
	Поворот на 90° 80×300		430	300	80	0,8	1,92	1	CLP2P-080-300
	Поворот на 90° 80×400		530	400	80	0,8	2,92	1	CLP2P-080-400
	Поворот на 90° 80×500		630	500	80	0,8	4,12	1	CLP2P-080-500
	Поворот на 90° 100×100		230	100	100	0,8	0,63	1	CLP2P-100-100
	Поворот на 90° 100×150		280	150	100	0,8	0,89	1	CLP2P-100-150
Поворот на 90° 100×200		330	200	100	0,8	1,22	1	CLP2P-100-200	
Поворот на 90° 100×300		430	300	100	0,8	2,03	1	CLP2P-100-300	
Поворот на 90° 100×400		530	400	100	0,8	3,05	1	CLP2P-100-400	
Поворот на 90° 100×500		630	500	100	0,8	4,27	1	CLP2P-100-500	
	Поворот на 45° 50×100	Для организации горизонтального поворота кабельной трассы на 45°. Данный аксессуар поставляется в комплекте с крышкой	303	103,6	50	0,8	0,38	1	CLP3P-050-100
	Поворот на 45° 50×150		341	153,6	50	0,8	0,54	1	CLP3P-050-150
	Поворот на 45° 50×200		380	203,6	50	0,8	0,74	1	CLP3P-050-200
	Поворот на 45° 50×300		456	303,6	50	0,8	1,20	1	CLP3P-050-300
	Поворот на 45° 50×400		533	403,6	50	0,8	1,77	1	CLP3P-050-400
	Поворот на 45° 50×50		222,5	53,6	50	0,8	0,21	1	CLP3P-050-050
	Поворот на 45° 50×500		609,5	503,6	50	0,8	2,42	1	CLP3P-050-500
	Поворот на 45° 80×100		303	103,6	80	0,8	0,46	1	CLP3P-080-100
	Поворот на 45° 80×150		341	153,6	80	0,8	0,63	1	CLP3P-080-150
	Поворот на 45° 80×200		380	203,6	80	0,8	0,83	1	CLP3P-080-200
	Поворот на 45° 80×300		456	303,6	80	0,8	1,31	1	CLP3P-080-300
	Поворот на 45° 80×400		533	403,6	80	0,8	1,89	1	CLP3P-080-400
	Поворот на 45° 80×500		609,5	503,6	80	0,8	2,56	1	CLP3P-080-500
	Поворот на 45° 100×100		303	103,6	100	0,8	0,52	1	CLP3P-100-100
	Поворот на 45° 100×150		341	153,6	100	0,8	0,69	1	CLP3P-100-150
	Поворот на 45° 100×200		380	203,6	100	0,8	0,90	1	CLP3P-100-200
	Поворот на 45° 100×300		456	303,6	100	0,8	1,39	1	CLP3P-100-300
	Поворот на 45° 100×400		533	403,6	100	0,8	1,98	1	CLP3P-100-400
	Поворот на 45° 100×500		609,5	503,6	100	0,8	2,66	1	CLP3P-100-500



	Наименование	Назначение	Размеры, мм			Толщина металла, мм	Вес, кг	Кол-во в упаковке, шт.	Артикул
			длина	ширина	высота				
	Поворот на 90° вертикальный внешний 35×50 мм	Для организации вертикального поворота кабельной трассы на 90°. Данный аксессуар поставляется в комплекте с крышкой	203	50	35	0,8	0,20	1	CLP1N-035-050-1
	Поворот на 90° вертикальный внешний 35×100 мм		203	100	35	0,8	0,31	1	CLP1N-035-100-1
	Поворот на 90° вертикальный внешний 35×150 мм		203	150	35	0,8	0,42	1	CLP1N-035-150-1
	Поворот на 90° вертикальный внешний 35×200 мм		203	200	35	0,8	0,52	1	CLP1N-035-200-1
	Поворот на 90° вертикальный внешний 35×300 мм		203	300	35	0,8	0,94	1	CLP1N-035-300-1
	Поворот на 90° вертикальный внешний 50×50		283,5	50	50	0,8	0,26	1	CLP1N-050-050
	Поворот на 90° вертикальный внешний 50×100		283,5	100	50	0,8	0,38	1	CLP1N-050-100
	Поворот на 90° вертикальный внешний 50×150		283,5	150	50	0,8	0,49	1	CLP1N-050-150
	Поворот на 90° вертикальный внешний 50×200		283,5	200	50	0,8	0,60	1	CLP1N-050-200
	Поворот на 90° вертикальный внешний 50×300		283,5	300	50	0,8	0,83	1	CLP1N-050-300
	Поворот на 90° вертикальный внешний 50×400	283,5	400	50	0,8	1,07	1	CLP1N-050-400	
	Поворот на 90° вертикальный внешний 50×500	283,5	500	50	0,8	1,29	1	CLP1N-050-500	
	Поворот на 90° вертикальный внешний 80×100	273,5	100	80	0,8	0,52	1	CLP1N-080-100	
	Поворот на 90° вертикальный внешний 80×150	273,5	150	80	0,8	0,65	1	CLP1N-080-150	
	Поворот на 90° вертикальный внешний 80×200	273,5	200	80	0,8	0,78	1	CLP1N-080-200	
	Поворот на 90° вертикальный внешний 80×300	273,5	300	80	0,8	1,04	1	CLP1N-080-300	
	Поворот на 90° вертикальный внешний 80×400	273,5	400	80	0,8	1,31	1	CLP1N-080-400	
	Поворот на 90° вертикальный внешний 80×500	273,5	500	80	0,8	1,57	1	CLP1N-080-500	
	Поворот на 90° вертикальный внешний 100×100	309	100	100	0,8	0,64	1	CLP1N-100-100	
	Поворот на 90° вертикальный внешний 100×150	309	150	100	0,8	0,78	1	CLP1N-100-150	
	Поворот на 90° вертикальный внешний 100×200	309	200	100	0,8	0,92	1	CLP1N-100-200	
	Поворот на 90° вертикальный внешний 100×300	309	300	100	0,8	1,20	1	CLP1N-100-300	
	Поворот на 90° вертикальный внешний 100×400	309	400	100	0,8	1,48	1	CLP1N-100-400	
	Поворот на 90° вертикальный внешний 100×500	309	500	100	0,8	1,76	1	CLP1N-100-500	
	Поворот на 45° вертикальный внешний 50×100	Для организации вертикального поворота кабельной трассы на 45°. Данный аксессуар поставляется в комплекте с крышкой	219,9	101,6	50	0,8	0,34	1	CLP3N-050-100
	Поворот на 45° вертикальный внешний 50×150		219,9	151,6	50	0,8	0,44	1	CLP3N-050-150
	Поворот на 45° вертикальный внешний 50×200		219,9	201,6	50	0,8	0,55	1	CLP3N-050-200
	Поворот на 45° вертикальный внешний 50×300		219,9	301,6	50	0,8	0,75	1	CLP3N-050-300
	Поворот на 45° вертикальный внешний 50×400		219,9	401,6	50	0,8	0,96	1	CLP3N-050-400
	Поворот на 45° вертикальный внешний 50×50		190	51,6	50	0,8	0,23	1	CLP3N-050-050

	Наименование	Назначение	Размеры, мм			Толщина металла, мм	Вес, кг	Кол-во в упаковке, шт.	Артикул
			длина	ширина	высота				
	Поворот на 45° вертикальный внешний 50×500	Для организации вертикального поворота кабельной трассы на 45°. Данный аксессуар поставляется в комплекте с крышкой	219,9	501,6	50	0,8	1,17	1	CLP3N-050-500
	Поворот на 45° вертикальный внешний 80×100		242,8	101,6	80	0,8	0,45	1	CLP3N-080-100
	Поворот на 45° вертикальный внешний 80×150		242,8	151,6	80	0,8	0,55	1	CLP3N-080-150
	Поворот на 45° вертикальный внешний 80×200		242,8	201,6	80	0,8	0,66	1	CLP3N-080-200
	Поворот на 45° вертикальный внешний 80×300		242,8	301,6	80	0,8	0,88	1	CLP3N-080-300
	Поворот на 45° вертикальный внешний 80×400		242,8	401,6	80	0,8	1,11	1	CLP3N-080-400
	Поворот на 45° вертикальный внешний 80×500		242,8	501,6	80	0,8	1,32	1	CLP3N-080-500
	Поворот на 45° вертикальный внешний 100×100		258,1	101,6	100	0,8	0,53	1	CLP3N-100-100
	Поворот на 45° вертикальный внешний 100×150		258,1	151,6	100	0,8	0,64	1	CLP3N-100-150
	Поворот на 45° вертикальный внешний 100×200		258,1	201,6	100	0,8	0,76	1	CLP3N-100-200
	Поворот на 45° вертикальный внешний 100×300		258,1	301,6	100	0,8	0,99	1	CLP3N-100-300
	Поворот на 45° вертикальный внешний 100×400		258,1	401,6	100	0,8	1,23	1	CLP3N-100-400
	Поворот на 45° вертикальный внешний 100×500		258,1	501,6	100	0,8	1,46	1	CLP3N-100-500
	Поворот на 90° вертикальный внутренний 35×50 мм	Для организации вертикального поворота кабельной трассы на 90°. Данный аксессуар поставляется в комплекте с крышкой	203	50	35	0,8	0,22	1	CLP1V-035-050-1
	Поворот на 90° вертикальный внутренний 35×100 мм		203	100	35	0,8	0,32	1	CLP1V-035-100-1
	Поворот на 90° вертикальный внутренний 35×150 мм		203	150	35	0,8	0,43	1	CLP1V-035-150-1
	Поворот на 90° вертикальный внутренний 35×200 мм		203	200	35	0,8	0,53	1	CLP1V-035-200-1
	Поворот на 90° вертикальный внутренний 35×300 мм		203	300	35	0,8	0,87	1	CLP1V-035-300-1
	Поворот на 90° вертикальный внутренний 50×50		238	50	50	0,8	0,36	1	CLP1V-050-050
	Поворот на 90° вертикальный внутренний 50×100		238	100	50	0,8	0,67	1	CLP1V-050-100
	Поворот на 90° вертикальный внутренний 50×150		238	150	50	0,8	0,93	1	CLP1V-050-150
	Поворот на 90° вертикальный внутренний 50×200		238	200	50	0,8	1,24	1	CLP1V-050-200
	Поворот на 90° вертикальный внутренний 50×300		238	300	50	0,8	1,92	1	CLP1V-050-300
	Поворот на 90° вертикальный внутренний 50×400		238	400	50	0,8	2,73	1	CLP1V-050-400
	Поворот на 90° вертикальный внутренний 50×500		238	500	50	0,8	3,66	1	CLP1V-050-500
	Поворот на 90° вертикальный внутренний 80×100		274	100	80	0,8	0,81	1	CLP1V-080-100
	Поворот на 90° вертикальный внутренний 80×150		274	150	80	0,8	1,09	1	CLP1V-080-150
	Поворот на 90° вертикальный внутренний 80×200		274	200	80	0,8	1,40	1	CLP1V-080-200
	Поворот на 90° вертикальный внутренний 80×300		274	300	80	0,8	2,12	1	CLP1V-080-300
	Поворот на 90° вертикальный внутренний 80×400		274	400	80	0,8	2,96	1	CLP1V-080-400

	Наименование	Назначение	Размеры, мм			Толщина металла, мм	Вес, кг	Кол-во в упаковке, шт.	Артикул
			длина	ширина	высота				
	Поворот на 90° вертикальный внутренний 80×500	Для организации вертикального поворота кабельной трассы на 90°. Данный аксессуар поставляется в комплекте с крышкой	274	500	80	0,8	3,92	1	CLP1V-080-500
	Поворот на 90° вертикальный внутренний 100×100		310	100	100	0,8	0,92	1	CLP1V-100-100
	Поворот на 90° вертикальный внутренний 100×150		310	150	100	0,8	1,20	1	CLP1V-100-150
	Поворот на 90° вертикальный внутренний 100×200		310	200	100	0,8	1,53	1	CLP1V-100-200
	Поворот на 90° вертикальный внутренний 100×300		310	300	100	0,8	2,26	1	CLP1V-100-300
	Поворот на 90° вертикальный внутренний 100×400		310	400	100	0,8	3,13	1	CLP1V-100-400
	Поворот на 90° вертикальный внутренний 100×500		310	500	100	0,8	4,11	1	CLP1V-100-500
	Поворот на 45° вертикальный внутренний 50×100	Для организации вертикального поворота кабельной трассы на 45°. Данный аксессуар поставляется в комплекте с крышкой	221,8	101,6	50	0,8	0,63	1	CLP3V-050-100
	Поворот на 45° вертикальный внутренний 50×150		221,8	151,6	50	0,8	0,88	1	CLP3V-050-150
	Поворот на 45° вертикальный внутренний 50×200		221,8	201,6	50	0,8	1,17	1	CLP3V-050-200
	Поворот на 45° вертикальный внутренний 50×300		221,8	301,6	50	0,8	1,82	1	CLP3V-050-300
	Поворот на 45° вертикальный внутренний 50×400		221,8	401,6	50	0,8	2,61	1	CLP3V-050-400
	Поворот на 45° вертикальный внутренний 50×50		221,8	51,6	50	0,8	0,33	1	CLP3V-050-050
	Поворот на 45° вертикальный внутренний 50×500		221,8	501,6	50	0,8	3,52	1	CLP3V-050-500
	Поворот на 45° вертикальный внутренний 80×100		244,6	101,6	80	0,8	0,73	1	CLP3V-080-100
	Поворот на 45° вертикальный внутренний 80×150		244,6	151,6	80	0,8	0,99	1	CLP3V-080-150
	Поворот на 45° вертикальный внутренний 80×200		244,6	201,6	80	0,8	1,28	1	CLP3V-080-200
	Поворот на 45° вертикальный внутренний 80×300		244,6	301,6	80	0,8	1,95	1	CLP3V-080-300
	Поворот на 45° вертикальный внутренний 80×400		244,6	401,6	80	0,8	2,75	1	CLP3V-080-400
	Поворот на 45° вертикальный внутренний 80×500		244,6	501,6	80	0,8	3,67	1	CLP3V-080-500
	Поворот на 45° вертикальный внутренний 100×100		260	101,6	100	0,8	0,81	1	CLP3V-100-100
	Поворот на 45° вертикальный внутренний 100×150		260	151,6	100	0,8	1,07	1	CLP3V-100-150
	Поворот на 45° вертикальный внутренний 100×200		260	201,6	100	0,8	1,37	1	CLP3V-100-200
	Поворот на 45° вертикальный внутренний 100×300		260	301,6	100	0,8	2,05	1	CLP3V-100-300
	Поворот на 45° вертикальный внутренний 100×400		260	401,6	100	0,8	2,86	1	CLP3V-100-400
Поворот на 45° вертикальный внутренний 100×500	260	501,6	100	0,8	3,79	1	CLP3V-100-500		



	Наименование	Назначение	Размеры, мм			Толщина металла, мм	Вес, кг	Кол-во в упаковке, шт.	Артикул
			длина	ширина	высота				
	Разветвитель T-образный 35×50 мм	Для организации T-образного ответвления кабельной трассы. Данный аксессуар поставляется в комплекте с крышкой	150	50	35	0,8	0,41	1	CLP1T-035-050-1
	Разветвитель T-образный 35×100 мм		230	100	35	0,8	0,90	1	CLP1T-035-100-1
	Разветвитель T-образный 35×150 мм		280	150	35	0,8	1,30	1	CLP1T-035-150-1
	Разветвитель T-образный 35×200 мм		330	200	35	0,8	1,75	1	CLP1T-035-200-1
	Разветвитель T-образный 35×300 мм		430	300	35	0,8	3,02	1	CLP1T-035-300-1
	Разветвитель T-образный 50×50		150	50	50	0,8	0,44	1	CLP1T-050-050
	Разветвитель T-образный 50×100		230	100	50	0,8	0,98	1	CLP1T-050-100
	Разветвитель T-образный 50×150		280	150	50	0,8	1,38	1	CLP1T-050-150
	Разветвитель T-образный 50×200		330	200	50	0,8	1,86	1	CLP1T-050-200
	Разветвитель T-образный 50×300		430	300	50	0,8	2,97	1	CLP1T-050-300
	Разветвитель T-образный 50×400		530	400	50	0,8	4,36	1	CLP1T-050-400
Разветвитель T-образный 50×500	630	500	50	0,8	5,98	1	CLP1T-050-500		
	Разветвитель T-образный 80×100		230	100	80	0,8	1,13	1	CLP1T-080-100
	Разветвитель T-образный 80×150		280	150	80	0,8	1,54	1	CLP1T-080-150
	Разветвитель T-образный 80×200		330	200	80	0,8	2,03	1	CLP1T-080-200
	Разветвитель T-образный 80×300		430	300	80	0,8	3,16	1	CLP1T-080-300
	Разветвитель T-образный 80×400		530	400	80	0,8	4,56	1	CLP1T-080-400
	Разветвитель T-образный 80×500		630	500	80	0,8	6,20	1	CLP1T-080-500
	Разветвитель T-образный 100×100		230	100	100	0,8	1,24	1	CLP1T-100-100
	Разветвитель T-образный 100×150		280	150	100	0,8	1,66	1	CLP1T-100-150
	Разветвитель T-образный 100×200		330	200	100	0,8	2,15	1	CLP1T-100-200
	Разветвитель T-образный 100×300		430	300	100	0,8	3,30	1	CLP1T-100-300
	Разветвитель T-образный 100×400		530	400	100	0,8	4,71	1	CLP1T-100-400
Разветвитель T-образный 100×500	630	500	100	0,8	6,36	1	CLP1T-100-500		
	Пластина соединительная h35 мм	Для соединения лотков и аксессуаров между собой	190	18		1,5	0,03	2	CLP1S-035-1
	Пластина соединительная h50		190	43		1,5	0,05	2	CLP1S-050
	Пластина соединительная h80		190	57		1,5	0,09	2	CLP1S-080
	Пластина соединительная h100		190	72		1,5	0,11	2	CLP1S-100

	Наименование	Назначение	Размеры, мм			Толщина металла, мм	Вес, кг	Кол-во в упаковке, шт.	Артикул
			длина	ширина	высота				
	Пластина шарнирного соединения h35 мм	Для соединения лотков под произвольным углом	138	18		2.0	0,03	2	CLP1SH-035-1
	Пластина шарнирного соединения h50		163	43		2.0	0,07	2	CLP1SH-050
	Пластина шарнирного соединения h80		188	56		2.0	0,14	2	CLP1SH-080
	Пластина шарнирного соединения h100		203	71		2.0	0,18	2	CLP1SH-100
	Разделительная перегородка h35 мм	Служит для разделения лотка на две и более части в случае монтажа в одном лотке проводки разного типа (информационной и силовой) для исключения наводок	2000	25	34	0,8	0,664	2	CLP1F-035-1
	Разделительная перегородка h50		2000	25	59	0,8	0,83	2	CLP1F-050-2
	Разделительная перегородка h80		2000	25	84	0,8	1,21	2	CLP1F-080-2
	Разделительная перегородка h100		2000	25	109	0,8	1,46	2	CLP1F-100-2
	Наименование	Назначение	Изменение ширины трассы, мм	Высота, мм	Толщина металла, мм	Вес, кг	Кол-во в упаковке, шт.	Артикул	
	Переходник H35×50	Для осуществления простого перехода по ширине трассы кабельных лотков	50	35	15	0,05	20	CLP1H-035-050	
	Переходник H35×100		100	35	15	0,06	20	CLP1H-035-100	
	Переходник H35×150		150	35	15	0,07	20	CLP1H-035-150	
	НОВИНКА Переходник H35×200		200	35	15	0,08	20	CLP1H-035-200	
	Переходник H35×300		300	35	15	0,10	20	CLP1H-035-300	
	Переходник H35×400		400	35	15	0,13	20	CLP1H-035-400	
	Переходник H50×50		50	50	15	0,09	2	CLP1H-050-050	
	Переходник H50×100		100	50	15	0,11	2	CLP1H-050-100	
	Переходник H50×150		150	50	15	0,13	2	CLP1H-050-150	
	Переходник H50×200		200	50	15	0,17	2	CLP1H-050-200	
	Переходник H50×300		300	50	15	0,21	2	CLP1H-050-300	
	Переходник H50×400		400	50	15	0,07	2	CLP1H-050-400	
	Переходник H80×50		50	80	15	0,15	2	CLP1H-080-050	
	Переходник H80×100		100	80	15	0,18	2	CLP1H-080-100	
	Переходник H80×150		150	80	15	0,21	2	CLP1H-080-150	
	Переходник H80×200		200	80	15	0,28	2	CLP1H-080-200	
	Переходник H80×300		300	80	15	0,34	2	CLP1H-080-300	
	Переходник H80×400		400	80	15	0,12	2	CLP1H-080-400	
	Переходник H100×50		50	100	15	0,19	2	CLP1H-100-050	
Переходник H100×100	100		100	15	0,22	2	CLP1H-100-100		
Переходник H100×150	150	100	15	0,26	2	CLP1H-100-150			
Переходник H100×200	200	100	15	0,33	2	CLP1H-100-200			
Переходник H100×300	300	100	15	0,41	2	CLP1H-100-300			
Переходник H100×400	400	100	15	0,51	2	CLP1H-100-400			



НОВИНКА

Наименование	Изменение высоты борта Н, мм	Ширина лотка В, мм	Толщина металла, мм	Вес, кг	Кол-во в упаковке, шт.	Артикул
Переходник по высоте 35×100В100	Н 35 ↔ Н 100	100	0,8	0,10	2	CLP1H-035-100-100
Переходник по высоте 35×100В150	Н 35 ↔ Н 100	150	0,8	0,14	2	CLP1H-035-100-150
Переходник по высоте 35×100В200	Н 35 ↔ Н 100	200	0,8	0,18	2	CLP1H-035-100-200
Переходник по высоте 35×100В300	Н 35 ↔ Н 100	300	0,8	0,25	2	CLP1H-035-100-300
Переходник по высоте 35×50В100	Н 35 ↔ Н 50	100	0,8	0,05	2	CLP1H-035-050-100
Переходник по высоте 35×50В150	Н 35 ↔ Н 50	150	0,8	0,06	2	CLP1H-035-050-150
Переходник по высоте 35×50В200	Н 35 ↔ Н 50	200	0,8	0,07	2	CLP1H-035-050-200
Переходник по высоте 35×50В300	Н 35 ↔ Н 50	300	0,8	0,10	2	CLP1H-035-050-300
Переходник по высоте 35×50В50	Н 35 ↔ Н 50	50	0,8	0,03	2	CLP1H-035-050-050
Переходник по высоте 35×80В100	Н 35 ↔ Н 80	100	0,8	0,08	2	CLP1H-035-080-100
Переходник по высоте 35×80В150	Н 35 ↔ Н 80	150	0,8	0,11	2	CLP1H-035-080-150
Переходник по высоте 35×80В200	Н 35 ↔ Н 80	200	0,8	0,15	2	CLP1H-035-080-200
Переходник по высоте 35×80В300	Н 35 ↔ Н 80	300	0,8	0,21	2	CLP1H-035-080-300
Переходник по высоте 50×100В100	Н 50 ↔ Н 100	100	0,8	0,05	2	CLP1H-050-100-100
Переходник по высоте 50×100В150	Н 50 ↔ Н 100	150	0,8	0,06	2	CLP1H-050-100-150
Переходник по высоте 50×100В200	Н 50 ↔ Н 100	200	0,8	0,12	2	CLP1H-050-100-200
Переходник по высоте 50×100В300	Н 50 ↔ Н 100	300	0,8	0,16	2	CLP1H-050-100-300
Переходник по высоте 50×100В400	Н 50 ↔ Н 100	400	0,8	0,22	2	CLP1H-050-100-400
Переходник по высоте 50×100В500	Н 50 ↔ Н 100	500	0,8	0,29	2	CLP1H-050-100-500
Переходник по высоте 50×80В100	Н 50 ↔ Н 80	100	0,8	0,06	2	CLP1H-050-080-100
Переходник по высоте 50×80В150	Н 50 ↔ Н 80	150	0,8	0,07	2	CLP1H-050-080-150
Переходник по высоте 50×80В200	Н 50 ↔ Н 80	200	0,8	0,09	2	CLP1H-050-080-200
Переходник по высоте 50×80В300	Н 50 ↔ Н 80	300	0,8	0,13	2	CLP1H-050-080-300
Переходник по высоте 50×80В400	Н 50 ↔ Н 80	400	0,8	0,17	2	CLP1H-050-080-400
Переходник по высоте 50×80В500	Н 50 ↔ Н 80	500	0,8	0,21	2	CLP1H-050-080-500
Переходник по высоте 80×100В100	Н 80 ↔ Н 100	100	0,8	0,05	2	CLP1H-080-100-100
Переходник по высоте 80×100В150	Н 80 ↔ Н 100	150	0,8	0,07	2	CLP1H-080-100-150
Переходник по высоте 80×100В200	Н 80 ↔ Н 100	200	0,8	0,08	2	CLP1H-080-100-200
Переходник по высоте 80×100В300	Н 80 ↔ Н 100	300	0,8	0,12	2	CLP1H-080-100-300
Переходник по высоте 80×100В400	Н 80 ↔ Н 100	400	0,8	0,15	2	CLP1H-080-100-400
Переходник по высоте 80×100В500	Н 80 ↔ Н 100	500	0,8	0,18	2	CLP1H-080-100-500



НОВИНКА

Наименование	Высота борта, мм	Ширина лотка, мм	Толщина металла, мм	Вес, кг	Кол-во в упаковке, шт.	Артикул
Заглушка Н35×100	35	100	0,8	0.031	2	CLP1Z-035-100
Заглушка Н35×150	35	150	0,8	0.044	2	CLP1Z-035-150
Заглушка Н35×200	35	200	0,8	0.057	2	CLP1Z-035-200
Заглушка Н35×300	35	300	0,8	0.083	2	CLP1Z-035-300
Заглушка Н35×50	35	50	0,8	35	2	CLP1Z-035-050
Заглушка Н50×100	50	100	0,8	0.041	2	CLP1Z-50-100
Заглушка Н50×150	50	150	0,8	0.058	2	CLP1Z-50-150
Заглушка Н50×200	50	200	0,8	0.076	2	CLP1Z-050-200
Заглушка Н50×300	50	300	0,8	0.111	2	CLP1Z-050-300
Заглушка Н50×400	50	400	0,8	0.146	2	CLP1Z-050-400
Заглушка Н50×50	50	50	0,8	0.023	2	CLP1Z-050-050
Заглушка Н50×500	50	500	0,8	0.182	2	CLP1Z-050-500
Заглушка Н80×100	80	100	0,8	0.075	2	CLP1Z-080-100
Заглушка Н80×150	80	150	0,8	0.102	2	CLP1Z-080-150
Заглушка Н80×200	80	200	0,8	0.129	2	CLP1Z-080-200
Заглушка Н80×300	80	300	0,8	0.183	2	CLP1Z-080-300
Заглушка Н80×400	80	400	0,8	0.237	2	CLP1Z-080-400
Заглушка Н80×500	80	500	0,8	0.291	2	CLP1Z-080-500

Проволочные лотки и аксессуары

Проволочные лотки предназначены для прокладки силовых и информационных кабелей внутри зданий и сооружений. Чаще всего используются под фальшпотолками.

Отличительной особенностью прокладки кабеля при помощи проволочных лотков является удобство монтажа с использованием минимального количества аксессуаров, а также отличная вентиляция проложенной кабельной трассы, что уменьшает вероятность ее перегрева.



5

Преимущества

- Максимальная вентиляция проложенной кабельной трассы.
- При монтаже системы проволочных лотков используется минимальное количество аксессуаров.
- Возможно быстрое безвинтовое соединение лотков между собой.
- Легкий доступ к проводке в процессе эксплуатации.
- Ассортимент типоразмеров лотков и аксессуаров позволяет решить самые сложные монтажные задачи.

Технические характеристики

Материал	оцинкованная сталь
Цвет	белый
Гарантия на покрытие	10 лет при соблюдении условий эксплуатации
Область применения	для прокладки кабеля внутри помещений
ТУ	ИМ 707.00.00.000-2005

Особенности конструкции

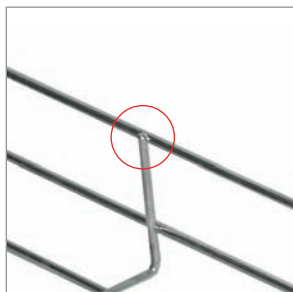

Края всех срезов округленные, что обеспечивает максимальную травмобезопасность для монтажника и исключает повреждение кабеля об острые края проволоки.

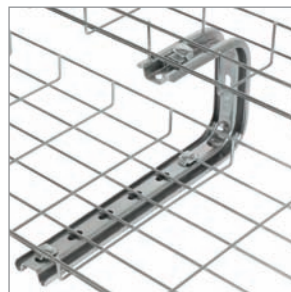

Возможно формирование многоуровневых систем при сохранении легкой доступности к кабельным трассам.



Верхняя продольная проволока немного выступает за габариты лотка, что позволяет использовать совместно с лотком замковую крышку. Замок на крышке позволяет ей надежно держаться при вертикальном монтаже кабельной трассы.



Инсталляция системы может быть выполнена одним монтажником. Основным инструментом, необходимым для монтажа трассы, являются кусачки.



Совместно с лотком может использоваться перегородка, которая служит для разделения лотка на два и более отдела в случае монтажа в одном лотке проводки разного типа (информационной и силовой) для исключения наводок.

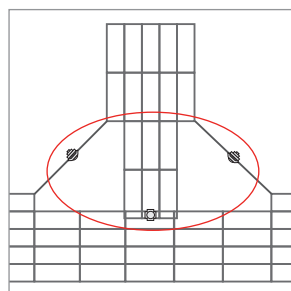





В системе представлено небольшое число универсальных соединительных компонентов, из которых можно применить много вариантов решения для одной задачи. Можно монтировать новые стойки, соединять старые лотки с новыми, делать ответвления от имеющейся трассы.

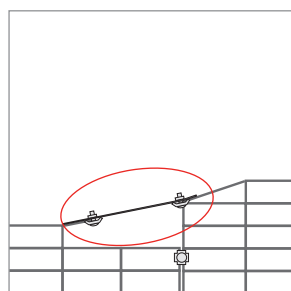

Для крепления лотка к стенам и потолку предлагается широкий ассортимент универсальных крепежей, позволяющих организовать кабельную систему любой сложности.

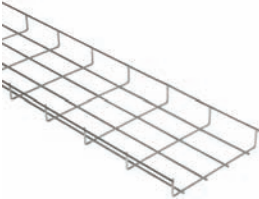





Проволочный лоток может являться шиной заземления. Соответственно нет необходимости закупать и прокладывать медный кабель в качестве шины заземления. Снижаются затраты на материалы и работы, экономится время.

Наименование	Высота, мм	Ширина, мм	Длина, мм	Толщина проволоки	Вес, кг/м	Кол-во в упак., шт.	Артикул
 Лоток проволочный 35x100 ГЦ*	35	100	3000	4	0,62	30	CLWG10-035-100-3
Лоток проволочный 35x200 ГЦ	35	200	3000	4	0,96	6	CLWG10-035-200-3
Лоток проволочный 35x300 ГЦ	35	300	3000	4	1,46	6	CLWG10-035-300-3
Лоток проволочный 35x400 ГЦ	35	400	3000	4	1,76	6	CLWG10-035-400-3
Лоток проволочный 35x500 ГЦ	35	500	3000	4	1,97	6	CLWG10-035-500-3
 Лоток проволочный 60x100 ГЦ	60	100	3000	4	0,92	6	CLWG10-060-100-3
Лоток проволочный 60x150 ГЦ	60	150	3000	4	1,03	18	CLWG10-060-150-3
Лоток проволочный 60x200 ГЦ	60	200	3000	4	1,13	6	CLWG10-060-200-3
Лоток проволочный 60x300 ГЦ	60	300	3000	4	1,46	6	CLWG10-060-300-3
Лоток проволочный 60x400 ГЦ	60	400	3000	4	1,79	6	CLWG10-060-400-3
Лоток проволочный 60x500 ГЦ	60	500	3000	4	2,13	6	CLWG10-060-500-3
Лоток проволочный 60x60 ГЦ	60	60	3000	4	0,62	18	CLWG10-060-060-3
 Лоток проволочный 85x100 ГЦ	85	100	3000	4	1,23	6	CLWG10-085-100-3
Лоток проволочный 85x150 ГЦ	85	150	3000	4	1,46	6	CLWG10-085-150-3
Лоток проволочный 85x200 ГЦ	85	200	3000	4	2,03	6	CLWG10-085-200-3
Лоток проволочный 85x300 ГЦ	85	300	3000	4	2,3	6	CLWG10-085-300-3
Лоток проволочный 85x400 ГЦ	85	400	3000	4	2,89	6	CLWG10-085-400-3
Лоток проволочный 85x500 ГЦ	85	500	3000	4	3,34	6	CLWG10-085-500-3
 Лоток проволочный 100x150 ГЦ	100	150	3000	4	1,74	6	CLWG10-100-150-3
Лоток проволочный 100x200 ГЦ	100	200	3000	4	2,06	6	CLWG10-100-200-3
Лоток проволочный 100x300 ГЦ	100	300	3000	4	2,7	6	CLWG10-100-300-3
Лоток проволочный 100x400 ГЦ	100	400	3000	4	3,34	6	CLWG10-100-400-3
Лоток проволочный 100x500 ГЦ	100	500	3000	4	3,98	6	CLWG10-100-500-3
 Лоток проволочный усиленный 60x400 ГЦ	60	400	3000	5	2,51	6	CLWU10-060-400-3
Лоток проволочный усиленный 85x300 ГЦ	85	300	3000	5	2,27	6	CLWU10-085-300-3
Лоток проволочный усиленный 85x400 ГЦ	85	400	3000	5	2,74	6	CLWU10-085-400-3
Лоток проволочный усиленный 100x300 ГЦ	100	300	3000	5	2,49	6	CLWU10-100-300-3
Лоток проволочный усиленный 100x400 ГЦ	100	400	3000	5	2,95	6	CLWU10-100-400-3

* Продукция из горячеоцинкованной проволоки.

Аксессуары к проволочным лоткам

Все аксессуары изготовлены из стали горячего цинкования методом Сендзимира (защитный слой цинка 10–20 мкм).

	Наименование	Описание	Длина, мм	Ширина, мм	Высота, мм	Вес, кг/м	Количество в упаковке, шт.	Артикул
	Крышка на лоток осн. 50	Для защиты проложенного в лотке кабеля в случаях, когда это необходимо	3000	15	50	0,58	60	CLP1K-050-3
	Крышка на лоток осн. 50 мм		3000	15	50	0,58	6	CLP1K-050-1
	Крышка на лоток осн. 60 мм (длина 2 метра)		2000	15	60	0,62	6	CLP1K-060-1
	Крышка на лоток осн. 60 (длина 2 метра)		2000	15	60	0,62	40	CLP1K-060-2
	Крышка на лоток осн. 100		3000	15	100	0,76	36	CLP1K-100-3
	Крышка на лоток осн. 100 мм		3000	15	100	0,76	6	CLP1K-100-1
	Крышка на лоток осн. 150		3000	15	150	1,03	24	CLP1K-150-3
	Крышка на лоток осн. 150 мм		3000	15	150	1,03	6	CLP1K-150-1
	Крышка на лоток осн. 200		3000	15	200	1,5	18	CLP1K-200-3
	Крышка на лоток осн. 200 мм		3000	15	200	1,5	6	CLP1K-200-1
	Крышка на лоток осн. 300		3000	15	300	2,12	12	CLP1K-300-3
	Крышка на лоток осн. 300 мм		3000	15	300	2,12	6	CLP1K-300-1
	Крышка на лоток осн. 400		3000	15	400	3,44	6	CLP1K-400-3
Крышка на лоток осн. 500		3000	15	500	4,22	6	CLP1K-500-3	
	Разделительная перегородка h 35 мм	Служит для разделения лотка на две и более части в случае монтажа в одном лотке проводки разного типа (информационной и силовой) для исключения наводок	2000	25	34	0,664	2	CLP1F-035-1
	Разделительная перегородка h 50		2000	25	59	0,979	2	CLP1F-050-2
	Разделительная перегородка h 80		2000	25	84	1,294	2	CLP1F-080-2
	Разделительная перегородка h 100		2000	25	109	1,609	2	CLP1F-100-2
	Соединитель безвинтовой CF	Позволяет соединять лотки между собой при помощи отвертки, без использования дополнительных болтов	220	31		0,30	50	CLW10-CF
	Соединитель перфорированный CP	Для максимально жесткого закрепления лотков, имеющих большую нагрузочную способность. Способ монтажа: для использования необходимы 4 крепежных комплекта MS20. В зависимости от необходимой нагрузочной способности применяются от двух до четырех таких соединителей	231	28		0,10	20	CLW10-CP
	Кусачки арматурные (болторез) КПЛ-14	Применяются при монтаже проволочных лотков (см. стр. 571)						ТКК10-D14

Системы подвесов для металлических лотков

Предназначены для монтажа металлических лотков (прокатных или проволочных) по элементам здания (потолок, стены, пол).



5

Преимущества

- Конструкция элементов системы подвесов ориентирована в первую очередь на удобство и скорость монтажа.

Технические характеристики:





Материал
оцинкованная сталь

Цвет
белый

Гарантия на покрытие
защита от сквозной коррозии до 10 лет
при соблюдении условий эксплуатации

Область применения
на улице и внутри производственных, торговых,
офисных и жилых помещений

Аксессуары

	Наименование	Назначение	Длина, мм	Ширина, мм	Высота, мм	Рабочая нагрузка, Н	Вес, кг	Количество в упаковке, шт.	Артикул
	Кронштейн настенный осн. 100	Для крепления лотка к стене	120	30	71,5	1230	0,201	8	CLP1CW-100
	Кронштейн настенный осн. 100 мм		120	30	71,5	1230	0,201	4	CLP1CW-100-1
	Кронштейн настенный осн. 150		170	30	71,5	1330	0,357	8	CLP1CW-150
	Кронштейн настенный осн. 150 мм		170	30	71,5	1330	0,357	4	CLP1CW-150-1
	Кронштейн настенный осн. 200		220	30	112	1430	0,619	8	CLP1CW-200
	Кронштейн настенный осн. 200 мм		220	30	112	1430	0,619	4	CLP1CW-200-1
	Кронштейн настенный осн. 300		320	30	112	1940	0,854	8	CLP1CW-300
	Кронштейн настенный осн.300 мм		320	30	112	1940	0,854	4	CLP1CW-300-1
	Кронштейн настенный осн. 400		420	30	112	1840	1,209	8	CLP1CW-400
	Кронштейн настенный осн. 400 мм		420	30	112	1840	1,209	4	CLP1CW-400-1
	Кронштейн настенный осн. 500		520	30	112	1640	1,567	8	CLP1CW-500
	Кронштейн настенный осн. 500 мм		520	30	112	1640	1,567	4	CLP1CW-500-1
	Кронштейн замковый осн. 100	Для крепления лотка к профилю перфорированному	120	27	60	1330	0,232	8	CLP1CL-100
	Кронштейн замковый осн. 100 мм		120	27	60	1330	0,232	4	CLP1CL-100-1
	Кронштейн замковый осн. 150		170	27	60	1230	0,321	8	CLP1CL-150
	Кронштейн замковый осн. 150 мм		170	27	60	1230	0,321	4	CLP1CL-150-1
	Кронштейн замковый осн. 200		220	27	60	1020	0,412	8	CLP1CL-200
	Кронштейн замковый осн. 200 мм		220	27	60	1020	0,412	4	CLP1CL-200-1
	Кронштейн замковый осн. 300		320	27	85	870	0,672	8	CLP1CL-300
	Кронштейн замковый осн. 300 мм		320	27	85	870	0,672	4	CLP1CL-300-1
	Кронштейн замковый осн. 400		420	27	85	820	0,879	8	CLP1CL-400
	Кронштейн замковый осн. 400 мм		420	27	85	820	0,879	4	CLP1CL-400-1
	Кронштейн замковый осн. 500		520	27	85	770	1,086	8	CLP1CL-500
	Кронштейн замковый осн. 500 мм		520	27	85	770	1,086	4	CLP1CL-500-1
	Кронштейн 300	Для крепления лотка к профилю перфорированному	380	50	60	2134	1,14	8	CLP1CZ-300
	Кронштейн 300 мм		380	50	60	2134	1,14	4	CLP1CZ-300-1
	Кронштейн 400		480	50	60	2024	1,42	8	CLP1CZ-400
	Кронштейн 400 мм		480	50	60	2024	1,42	4	CLP1CZ-400-1
	Кронштейн 500		580	50	60	1804	1,69	8	CLP1CZ-500
	Кронштейн 500 мм		580	50	60	1804	1,69	4	CLP1CZ-500-1
	Держатель горизонтальный VH 200	Для крепления лотка к потолку при помощи шпилек	250	55	18	350	0,29	20	CLW10-VH-200
	Держатель горизонтальный VH 300		350	55	18	300	0,41	20	CLW10-VH-300
	Держатель горизонтальный VH 400		450	55	18	250	0,53	20	CLW10-VH-400
	Держатель горизонтальный VH 500		550	55	18	175	0,65	20	CLW10-VH-500
	Держатель горизонтальный VH 600		650	55	18	65	0,57	20	CLW10-VH-600

Наименование	Назначение	Длина большой полки, мм	Длина меньшей полки, мм	Ширина, мм	Высота, мм	Несущая способность, кг	Вес, кг	Количество в упаковке, шт.	Артикул
Консоль потолочная VR 	Для крепления лотка к потолку или стене	138	85	55	165	80	0,3	4	CLW10-VR-100
		188	90	55	165	70	0,55	4	CLW10-VR-150
		238	105	55	175	60	0,41	4	CLW10-VR-200
		338	140	55	185	45	0,52	4	CLW10-VR-300
		438	140	55	185	32	0,63	4	CLW10-VR-400
Консоль VC 	Для крепления лотка к стене	138		55	90	115	0,18	10	CLW10-VC-100
		188		55	95	115	0,23	10	CLW10-VC-150
		238		55	105	90	0,28	10	CLW10-VC-200
		338		55	115	60	0,38	10	CLW10-VC-300
		438		55	125	45	0,49	10	CLW10-VC-400
Подвес С-образный 	Для крепления трассы пристрелкой к потолку				100		0,44	70	CLW10-VRU-100
					150		0,53	50	CLW10-VR-150
					200		0,62	30	CLW10-VRU-200
					300		0,78	10	CLW10-VRU-300
Наименование	Назначение	Длина, мм	Ширина, мм	Высота, мм	Толщина металла, мм	Вес, кг	Количество в упаковке, шт.	Артикул	
Площадка фиксаторная CR 	Для подвеса лотков на шпильке. Также возможно использование для бокового крепления к стене или для соединения лотков	52	52				0,04	200	CLW10-CR
Держатель потолочный DR 	Для крепления лотков к потолку при помощи шпильки	62	60	32			0,03	50	CLW10-DR
Держатель потолочный DSL 	Для крепления проволочных лотков к потолку при помощи шпильки	30	28	56	1,5		0,03	50	CLW10-DSL
Монтажная плата 	Для монтажа распаячных коробок или крепления лотков длиной до 100 мм к стене						0,168	50	CLP1M-MP
Скоба потолочная 	Для крепления профиля перфорированного к потолку	120	62	72,5	2,5		0,357	40	CLP1Q-050

	Наименование	Назначение	Длина, мм	Ширина, мм	Высота, мм	Толщина металла, мм	Вес, кг	Количество в упаковке, шт.	Артикул
	Профиль перфорированный 250	Для подвеса лотков на кронштейнах к потолку и стене	250	56	40	2,5	0,45	2	CLP1Z-050-025
	Профиль перфорированный 400		400	56	40	2,5	0,72	2	CLP1Z-050-04
	Профиль перфорированный 600		600	56	40	2,5	1,09	2	CLP1Z-050-06
	Профиль перфорированный 1000		1000	56	40	2,5	1,81	2	CLP1Z-050-10
	Профиль перфорированный 1500		1500	56	40	2,5	2,72	2	CLP1Z-050-15
	Профиль перфорированный 2000		2000	56	40	2,5	3,62	2	CLP1Z-050-20
	Профиль перфорированный 2,5 м		2500	56	40	2,5	4,525	2	CLP1Z-050-25-1
 <div style="background-color: red; color: white; padding: 2px; text-align: center;">НОВИНКА</div>	Профиль настенный	Для подвеса лотков на кронштейнах к стене	120	56	40	2,5	0,22	2	CLP1Z-050-100
	Соединитель профиля	Для увеличения уровня подвеса на основе профилей перфорированных	120	—	—	2	0,22	2	CLP1Z-CP-050-1
 <div style="background-color: red; color: white; padding: 2px; text-align: center;">НОВИНКА</div>	Прижим лестничный	Для фиксации лестничных лотков на кронштейнах	40	27	—	2	0,02	50	CLP1P-PL
 <div style="background-color: red; color: white; padding: 2px; text-align: center;">НОВИНКА</div>	Пластина монтажная вертикальная	Для монтажа распаячных коробок серии КМ	135	104	—	1,5	0,15	10	CLP1M-MPV
	Стойка напольная	Для напольного крепления кабельной трассы. Может использоваться для прокладки кабельной трассы в настенном исполнении	100	90	50,5	—	0,17	10	CLW10-SN-100
 <div style="background-color: red; color: white; padding: 2px; text-align: center;">НОВИНКА</div>		Назначение	Толщина профиля, мм	Толщина основания, мм	Высота, мм	D отверстий, мм	Вес, кг	Количество в упаковке, шт.	Артикул
	Кронштейн потолочный SSU	Для ортогонального подвеса кабельной трассы. Может использоваться для прокладки кабельной трассы в настенном и напольном исполнении	2	—	105	10	0,7	2	CLW10-SSU

	Наименование	Назначение	Длина, мм	Ширина, мм	Высота, мм	Толщина металла, мм	Вес, кг	Количество в упаковке, шт.	Артикул
 НОВИНКА	Скоба подвеса нижняя	Для организации подвеса кабельной трассы с помощью шпильки или непосредственно к несущей поверхности	128	40	120	2	0,22	10	CLP1-SPN-100
			178	46	132	2	0,25	10	CLP1-SPN-150
			228	46	132	2	0,37	10	CLP1-SPN-200
			328	46	132	2	0,48	10	CLP1-SPN-300
			428	46	132	2	0,58	10	CLP1-SPN-400
			528	46	132	2	0,69	10	CLP1-SPN-500
 НОВИНКА	Скоба подвеса верхняя		128	46	120	2	0,22	10	CLP1-SPV-100
			178	46	132	2	0,28	10	CLP1-SPV-150
			228	46	132	2	0,33	10	CLP1-SPV-200
			328	46	132	2	0,44	10	CLP1-SPV-300
			428	46	132	2	0,55	10	CLP1-SPV-400
			528	46	132	2	0,65	10	CLP1-SPV-500
 НОВИНКА	Стойка настенная	Для организации настенного или напольного монтажа кабельной трассы	137	50	30	2	0,12	10	CLW10-SNP-50
			187	50	30	2	0,16	10	CLW10-SNP-100
			237	50	30	2	0,19	10	CLW10-SNP-150
			287	50	30	2	0,23	10	CLW10-SNP-200
			387	50	30	2	0,32	10	CLW10-SNP-300
			487	50	30	2	0,40	10	CLW10-SNP-400
587	50	30	2	0,48	10	CLW10-SNP-500			
 НОВИНКА	Уголок крепежный	Для напольного и настенного крепления кабельной трассы. Возможна организация Т-образного соединения металлических лотков	90	50	–	2	0,15	10	CLP1-UKK
	Втулка в профиль перфорированный	Применяется для придания профилю перфорированному дополнительной жесткости и защиты от деформации в местах соединения с аксессуарами	50	17	13	2,0	0,037	16	CLP1ZU-50

Метизы

Предназначены для монтажа металлических лотков (прокатных, проволочных, лестничных и др. типов) по элементам здания (потолок, стены, пол), а также для соединения лотков между собой.

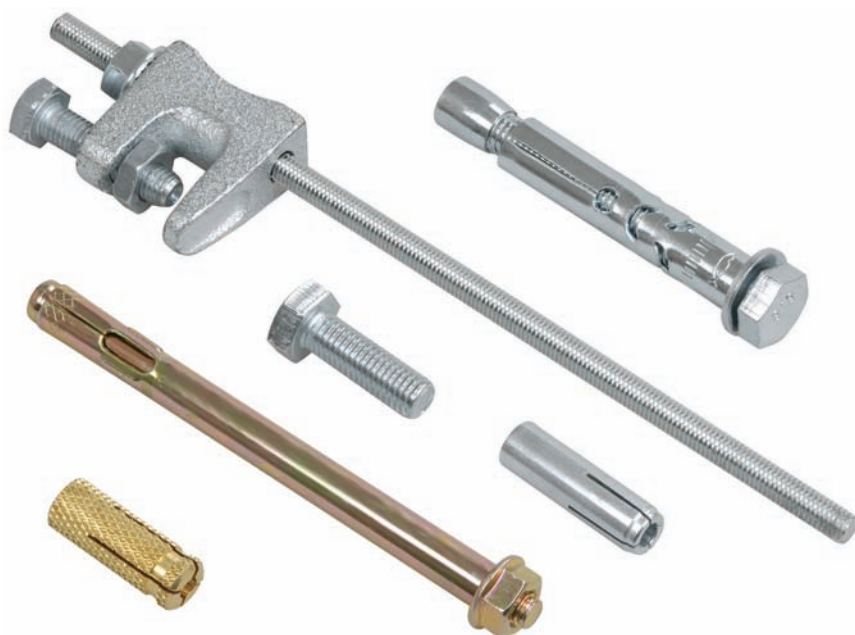

Преимущества

- Конструкция элементов метизных соединений ориентирована в первую очередь на удобство и скорость монтажа.

Технические характеристики:





Материал
оцинкованная сталь

Цвет
белый

Гарантия на покрытие
защита от сквозной коррозии до 10 лет при соблюдении условий эксплуатации

Область применения
на улице и внутри производственных, торговых, офисных и жилых помещений

Аксессуары

Наименование	Назначение	Резьба, мм	Тип винта	Длина болта, мм	Вес, кг	Количество в упаковке, шт.	Артикул
Соединительный комплект MDS 	Для соединения любых участков и элементов лотков между собой	M6	M6×20			50	CLW10-MDS
Соединительный комплект MS 	Для соединения лотков и аксессуаров между собой	M6	M6×20			50	CLW10-MS-20
Комплект соединительный КС M6×10 	Для соединения лотков и аксессуаров между собой, а также для крепления к несущим поверхностям	M6	M6×10	10	0,008	200	CLP1M-CS-6-10
Винт M6×10 	Для соединения лотков и аксессуаров между собой, а также для крепления к несущим поверхностям	M6	M6×10	10	1,6	200	CLP1M-V-6-10
Болт со стопорным буртом M8×65 	Для соединения лотков и аксессуаров между собой, а также для крепления к несущим поверхностям	M8	M8×65	65	0,03	200	CLP1M-B-8-65
Болт шестигранный 	Для соединения лотков и аксессуаров между собой, а также для крепления к несущим поверхностям	M6	M6×20	20	1,31	200	CLP1M-B-6-20
		M8	M8×20	20	1,38	100	CLP1M-B-8-20
		M8	M8×30	30	1,08	60	CLP1M-B-8-30
		M8	M8×40	40	1,09	50	CLP1M-B-8-40
		M8	M8×50	50	1,24	50	CLP1M-B-8-50
		M8	M8×60	60	1,15	40	CLP1M-B-8-60
		M8	M8×70	70	1,00	30	CLP1M-B-8-70
		M10	M10×20	20	1,21	50	CLP1M-B-10-20
		M10	M10×30	30	0,94	30	CLP1M-B-10-30
		M10	M10×40	40	1,09	30	CLP1M-B-10-40
		M10	M10×50	50	1,24	30	CLP1M-B-10-50
		M12	M12×20	20	1,08	30	CLP1M-B-12-20
		M12	M12×30	30	0,90	20	CLP1M-B-12-30
M12	M12×40	40	1,05	20	CLP1M-B-12-40		
M12	M12×50	50	1,19	20	CLP1M-B-12-50		
Болт анкерный 	Для крепления тяжелых конструкций, кабельных трасс, несущих консолей, металлических профилей и т.п. методом сквозного монтажа	M8	M8×40	40	2,59	150	CLP1M-A-B-8-40
		M8	M8×65	65	2,55	100	CLP1M-A-B-8-65
		M8	M8×85	85	2,50	80	CLP1M-A-B-8-85
		M10	M10×40	40	2,97	100	CLP1M-A-B-10-40
		M10	M10×50	50	2,72	80	CLP1M-A-B-10-50
		M10	M10×75	75	2,40	50	CLP1M-A-B-10-75
		M10	M10×95	95	2,85	50	CLP1M-A-B-10-95
		M12	M12×100	100	2,79	30	CLP1M-A-B-12-100
M12	M12×60	60	3,07	50	CLP1M-A-B-12-60		

Наименование	Назначение	Резьба, мм	Тип винта	Длина, мм	Вес, кг	Количество в упаковке, шт.	Артикул
Шпилька 	Для соединения лотков и аксессуаров между собой, а также для крепления к несущим поверхностям	M6	M6×1000	1000	8,65	50	CLW10-TM-06-1
		M8	M8, 1 м	1000	15	50	CLW10-TM-08-1
		M10	M10×1000	1000	9,55	20	CLW10-TM-10-1
		M12	M12×1000	1000	7,25	10	CLW10-TM-12-1
		M6	M6×2000	2000	17,15	100	CLW10-TM-06-2
		M8	M8, 2 м	2000	14,7	25	CLW10-TM-08-2
		M10	M10×2000	2000	18,95	40	CLW10-TM-10-2
		M12	M12×2000	2000	14,35	20	CLW10-TM-12-2
Гайка со стопорным буртом 	Для соединения лотков и аксессуаров между собой, а также для крепления к несущим поверхностям	M6			1,40	400	CLP1M-N-6
		M8			1,90	200	CLP1M-N-8
		M8			1,9	200	CLP1M-N-8-1
		M10			1,31	100	CLP1M-N-10
		M12			1,02	50	CLP1M-N-12
Гайка шестигранная 	Для соединения лотков и аксессуаров между собой, а также для крепления к несущим поверхностям	M6			1,40	500	CLP1M-G-6
		M8			1,19	200	CLP 1M-G-8
		M10			1,31	100	CLP1M-G-10
		M12			1,02	50	CLP1M-G-12
Гайка соединительная 	Для соединения лотков и аксессуаров между собой, а также для крепления к несущим поверхностям	M6			0,95	100	CLP1M-GS-6
		M8			1,05	50	CLP1M-GS-8
		M10			1,35	30	CLP1M-GS-10
		M12			1,25	20	CLP1M-GS-12
Шайба плоская 	Для соединения лотков и аксессуаров между собой, а также для крепления к несущим поверхностям	M6			1,15	400	CLP1M-SH-6
		M8			1,035	150	CLP1M-SH-8
		M10			1,35	100	CLP1M-SH-10
		M12			1,15	50	CLP1M-SH-12
Шайба плоская усиленная 	Для соединения лотков и аксессуаров между собой, а также для крепления к несущим поверхностям	M6			1,15	400	CLP1M-SHU-6
		M8			1,035	150	CLP1M-SHU-8
		M10			1,35	100	CLP1M-SHU-10
		M12			1,15	50	CLP1M-SHU-12
Анкер стальной 	Для крепления тяжелых конструкций, кабельных трасс, консолей, листовой и профилированной стали и т.п.	M6		25	0,83	100	CLP1M-AS-6
		M8		30	1,37	100	CLP1M-AS-8
		M10		40	1,29	50	CLP1M-AS-10
		M12		50	2,465	50	CLP1M-AS-12
Анкер латунный 	Для крепления тяжелых конструкций, кабельных трасс, консолей, листовой и профилированной стали и т.п.	M6		24	0,62	100	CLP1M-AL-6
		M8		31	0,96	100	CLP1M-AL-8
		M10		34	0,85	50	CLP1M-AL-10
		M12		41	1,35	50	CLP1M-AL-12
Струбцина 	Для крепления к несущим поверхностям	M8			11	100	CLP1M-SBC-8
		M10			16	100	CLP1M-SBC-10
Подвес V-образный 	Для крепления к несущим поверхностям	M8			11	100	CLP1M-VP-8
		M10			12	100	CLP1M-VP-10

Справочная информация

Рекомендации по выбору кабеля

Важным фактором при выборе кабеленесущих систем является объем кабеля. Сечение кабеля рассчитывается исходя из теоретически используемой зоны лотка – площади сечения и коэффициента заполнения. Обычно этот коэффициент равен 0,5. Сечение (точнее – площадь поперечного сечения) жилы определяется ее диаметром. Обычно исходят из расчета, что нагрузка величиной 1 кВт требует 1,57 мм² сечения жилы. Отсюда следуют приближенные значения сечений провода, которых следует придерживаться при выборе его диаметра. Для алюминиевых проводов это 5 А на 1 мм², для медных – 8 А на 1 мм².

Условия выбора кабеля для кабеленесущих лотков:

- диаметр кабеля не должен превышать высоту борта лотка;
- при выборе углов поворотов и ответвлений необходимо учитывать радиус изгиба кабеля;
- при выборе лотка необходимо учитывать коэффициент заполнения.

Силовой кабель

Маркировка	Диаметр, мм	Сечение, см ²	Вес кабеля, кг/м
1×4	6,5	0,42	0,08
1×6	7	0,49	0,105
1×10	8	0,64	0,9
1×16	9,5	0,155	0,23
1×25	12,5	1,56	0,33
3×1,5	8,5	0,72	0,135
3×2,5	9,5	0,9	0,19
3×4	11	1,21	0,265
4×1,5	9	0,81	0,16
4×2,5	10,5	1,1	0,23
4×4	12,5	1,56	0,33
4×6	13,5	1,82	0,46
4×10	16,5	2,72	0,69
4×16	19	3,61	1,09
4×25	23,5	5,52	1,64
4×35	26	6,76	2,09
5×1,5	9,5	0,9	0,19
5×2,5	11	1,21	0,27
5×4	13,5	1,82	0,41
5×6	14,5	2,1	0,54
5×10	18	3,24	0,85
5×16	21,5	4,62	1,35
5×25	26	6,76	1,99
7×1,5	10,5	1,1	0,235
7×2,5	13	1,69	0,35

Кабель для линии связи

2×2×0,6	5	0,25	0,03
4×2×0,6	5,5	0,3	0,035
6×2×0,6	6,5	0,42	0,05
10×2×0,6	7,5	0,56	0,065
20×2×0,6	9	0,81	0,11
40×2×0,6	11	1,12	0,2
60×2×0,6	13	1,69	0,275
100×2×0,6	17	2,89	0,445
200×2×0,6	23	5,29	0,87
2×2×0,8	6	0,36	0,04
4×2×0,8	7	0,49	0,055
6×2×0,8	8,5	0,72	0,08
10×2×0,8	9,5	0,9	0,115
20×2×0,8	13	1,69	0,205
40×2×0,8	16,5	2,72	0,38
60×2×0,8	20	4	0,54
100×2×0,8	25,5	6,5	0,875
200×2×0,8	32	10,24	1,79

Изолированный силовой кабель

Маркировка	Диаметр, мм	Сечение, см ²	Вес кабеля, кг/м
1×10	10,5	1,1	0,18
1×16	11,5	1,32	0,24
1×25	12,5	1,56	0,35
1×35	13,5	1,82	0,46
1×50	15,5	2,4	0,6
1×70	16,5	2,72	0,8
1×95	18,5	3,42	1,1
1×120	20,5	4,2	1,35
1×150	22,5	5,06	1,65
1×185	25	6,25	2
1×240	28	7,84	2,6
1×300	30	9	3,2
3×1,5	11,5	1,32	0,19
3×2,5	12,5	1,56	0,24
3×10	17,5	3,06	0,58
3×16	19,5	3,8	0,81
3×50	26	6,76	1,8
3×70	30	9	2,4
3×120	36	12,96	4
4×1,5	12,5	1,56	0,22
4×2,5	13,5	1,82	0,29
4×6	16,5	2,72	0,4
4×10	18,5	3,42	0,66
4×16	21,5	4,62	1,05
4×25	25,5	6,5	1,6
4×35	28	7,84	1,75
4×50	30	9	2,3
4×70	34	11,56	3,1
4×95	39	15,21	4,2
4×120	42	17,64	5,2
4×150	47	22	6,4
4×185	52	27	8,05
4×240	58	33,6	11
5×1,5	13,5	1,82	0,27
5×2,5	14,5	2,1	0,35
5×6	18,5	3,42	0,61
5×10	20,5	4,2	0,88
5×16	22,5	5,06	1,25
5×25	27,5	7,56	1,95
5×35	34	11,56	2,4
5×50	40	16	3,5

Коробки монтажные

Монтажные коробки для твердых стен

Установочные и распределительные коробки данной серии предназначены для монтажа в сплошные кирпичные или бетонные стены различных электроустановочных изделий: розеток, выключателей, диммеров. Используя крышку, изделия можно применять в качестве распаячной (разветвительной) коробки для развода кабеля и проводов.

Материал изготовления – полипропилен. Основание коробки КМ41006 выполнено из АБС-пластика, крышка – из полистирола. Степень защиты – IP20.

Ассортимент

	Наименование	Размер, мм	Кол-во в упаковке, шт.	Артикул
	Коробка КМ40001 модульная установочная для твердых стен (с саморезами)	Ø63×40	300	УКТ10-063-040-000
	Коробка КМ40002 модульная установочная для твердых стен (с саморезами)	Ø65×40	300	УКТ10-065-040-000
	Коробка КМ41001 распаячная для твердых стен (с саморезами, с крышкой)	92×92×45	126	УКТ11-092-092-040
	Коробка КМ41004 распаячная для твердых стен (с крышкой)	Ø80×40	175	УКТ01-080-040-000
	Коробка КМ41005 распаячная для твердых стен (с крышкой)	Ø70×30	300	УКТ01-070-030-000
	Коробка КМ41006 распаячная для твердых стен (с саморезами, с крышкой)	172×96×45	70	УКТ11-172-096-045

Монтажные коробки и аксессуары для полых стен

Установочные и распределительные коробки данной серии предназначены для монтажа в полые стены или перегородки, для установки различных электроустановочных изделий: розеток, выключателей, диммеров. Используя крышку, изделия можно применять в качестве распаячной (разветвительной) коробки для развода кабеля и проводов.

Материал изготовления – полипропилен. Основание коробки KM41026 выполнено из АБС-пластика, крышка – из полистирола. Степень защиты – IP20.

Ассортимент

	Наименование	Размер, мм	Кол-во в упаковке, шт. групп.	шт. трансп.	Артикул
	Коробка KM40021 установочная для полых стен (с саморезами, метал. лапки)	Ø65 × 40	250		UKG10-065-040-000-M
	Коробка KM40022 установочная для полых стен (с саморезами, пласт. лапки)*	Ø65 × 46	100		UKG10-065-040-000-P
	Коробка KM41021 распаячная для полых стен (с саморезами, метал. лапки, с крышкой)	92 × 92 × 45	126		UKG11-092-092-040-M
	Коробка KM41022 распаячная для полых стен (с саморезами, пласт. лапки, с крышкой)	92 × 92 × 45	126		UKG11-092-092-040-P
	Коробка KM41024 распаячная для полых стен (с саморезами, метал. лапки, с крышкой)	Ø80 × 40	175		UKG01-080-040-000-M
	Коробка KM41026 распаячная для полых стен (с саморезами, пласт. лапки, с крышкой)	172 × 96 × 45	70		UKG11-172-096-045-P
	Канал-соединитель KM43002 для установочных коробок (для коробки KM40022)		25	250	WTP10-16-21
	Крышка KM43001 для установочных коробок	Ø80	40	800	WTP10-16-02

* Для установки коробок KM40022 встык используется канал-соединитель KM43002.

Монтажные коробки для открытой установки с повышенной степенью защиты

Монтажные коробки для открытого монтажа предназначены для разветвления проводов и кабелей, также для скрытия и дополнительной защиты мест коммутации.

Коробки для открытого монтажа используются как часть системы электрической канализации, состоящей из жестких и гофрированных труб. Некоторые типы коробок (степень защиты IP44, IP55) могут быть использованы на открытом воздухе, а также во влажных и пыльных помещениях.

Материал изготовления – полистирол.
 Цвет – RAL 7035.
 Степень защиты – IP44, IP55.
 Рабочая температура – от –25 до +40 °С.

Ассортимент

	Наименование	Размер, мм	Кол-во в упаковке, шт.	Артикул
	Коробка KM41233 распаячная для о/п IP44 RAL7035 (6 вводов)	100×100×50	48	UKO11-100-100-050-K41-44
	Коробка KM41234 распаячная для о/п IP55 RAL7035 (6 вводов)	100×100×50	48	UKO11-100-100-050-K41-55
	Коробка KM41255 распаячная для о/п IP44 RAL7035 (6 гермовводов, защелкивающаяся крышка)	100×100×50	48	UKOZ11-100-100-050-K41-44
НОВИНКА	Коробка KM41236 распаячная для о/п IP44 RAL7035 (4 гермоввода, защелкивающаяся крышка)	70×70×40	84	UKOZ11-070-070-040-K41-44
	Коробка KM41235 распаячная для о/п IP44 RAL7035 (6 вводов)	85×85×40	60	UKO11-085-085-040-K41-44
	Коробка KM41237 распаячная для о/п IP44 RAL7035 (4 ввода)	Ø75×40	60	UKO11-075-040-000-K41-44
	Коробка KM41241 распаячная для о/п IP44 RAL7035 (10 вводов)	150×110×70	30	UKO10-150-110-070-K41-44
	Коробка KM41242 распаячная для о/п IP55 RAL7035 (10 вводов)	150×110×70	30	UKO10-150-110-070-K41-55
	Коробка KM41243 распаячная для о/п IP44 RAL7035 (10 вводов)	190×140×70	20	UKO11-190-140-070-K41-44
	Коробка KM41244 распаячная для о/п IP55 RAL7035 (10 вводов)	190×140×70	20	UKO11-190-140-070-K41-55

	Наименование	Размер, мм	Кол-во в упаковке, шт.	Артикул
	Коробка KM41245 распаячная для о/п IP44 RAL7035 (10 вводов)	190×140×120	12	УКО10-190-140-120-K41-44
	Коробка KM41246 распаячная для о/п IP55 RAL7035 (10 вводов)	190×140×120	12	УКО10-190-140-120-K41-55
	Коробка KM41261 распаячная для о/п IP44 RAL7035 (гладкие стенки)	150×110×85	30	УКО11-150-110-085-K41-44

НОВИНКА

Монтажные коробки для открытой установки

Монтажные коробки для открытого монтажа предназначены для разветвления проводов и кабелей, также для скрытия и дополнительной защиты мест коммутации. Коробки используются как часть системы электрической канализации, состоящей из кабельных каналов. Для удобства коммутации коробки поставляются в комплекте с клеммной колодкой.

Материал изготовления – полистирол.

Цвет – белый, слоновая кость, светлое дерево, сосна.

Степень защиты – IP20.

Ассортимент

	Наименование	Размер, мм	Кол-во в упаковке, шт.	Артикул
	Коробка KM41212-01 распаячная для о/п белая (с контактной группой)	75×75×20	100	УКО10-075-075-020-K01
	Коробка KM41212-02 распаячная для о/п слоновая кость (с контактной группой)	75×75×20	100	УКО10-075-075-020-K32
	Коробка KM41212-03 распаячная для о/п светлое дерево (с контактной группой)	75×75×20	100	УКО10-075-075-020-K21
	Коробка KM41212-04 распаячная для о/п сосна (с контактной группой)	75×75×20	100	УКО10-075-075-020-K34
	Коробка KM41212-05 распаячная для о/п дуб (с контактной группой)	75×75×20	100	УКО10-075-075-020-K24
	Коробка KM41219 распаячная для о/п белая (с контактной группой)	100×100×29	42	УКО10-100-100-029-K01
	Коробка KM41222 распаячная для о/п белая (с контактной группой)	100×100×44	25	УКО10-100-100-044-K01
	Коробка KM41206-01 распаячная для о/п белая (с контактной группой)	50×50×20	192	УКО10-050-050-020-K01
	Коробка KM41206-04 распаячная для о/п сосна (с контактной группой)	50×50×20	192	УКО10-050-050-020-K34

НОВИНКА

НОВИНКА

НОВИНКА

Габаритные размеры

KM40001

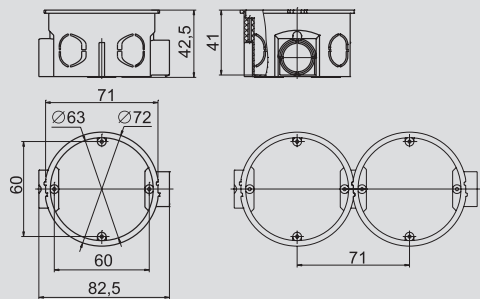

KM40002

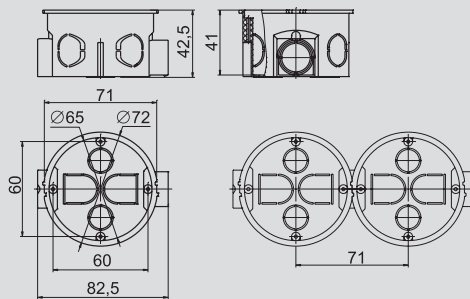

KM41001, KM41021, KM41022

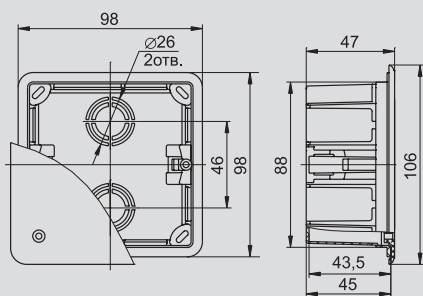

KM41004, KM4124

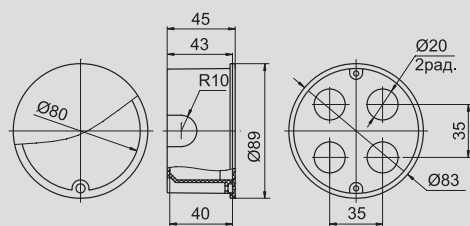

KM41005

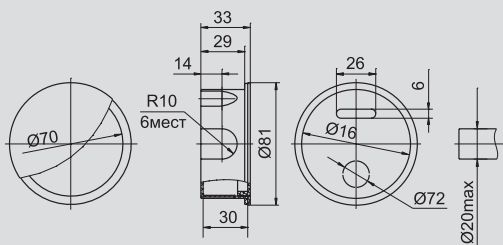

KM41006, KM41026

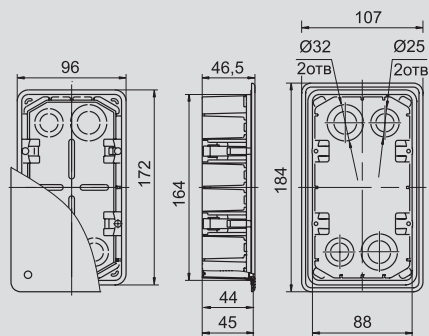

KM40022

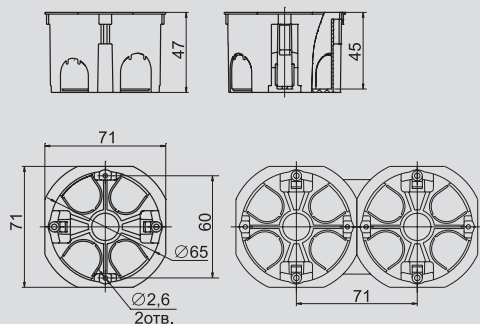



KM41241, KM41242, KM41243, KM41244, KM41245, KM41246

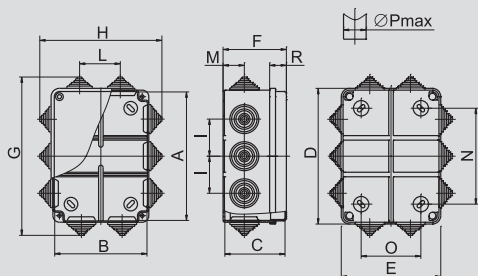

Наименование	A	B	C	D	E	F	G	H	I	L	M	N	O	P	R
KM41241 KM41242	142	102	66,5	150	110	70	175	135	41	45	24	106	66	25	18.5
KM41243 KM41244	182	132	66,5	190	140	70	215	165	52	52	26.5	146	96	32	18.5
KM41245 KM41246	182	132	116,5	190	140	120	215	165	52	52	26.5	146	96	32	68.5

KM41233, KM41234

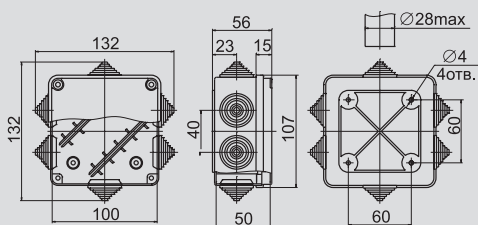

KM41235

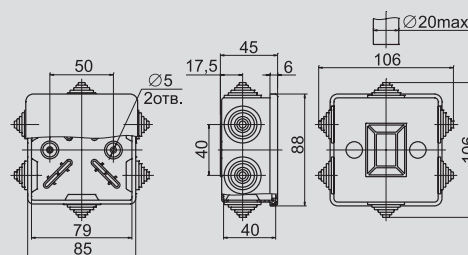

KM41237

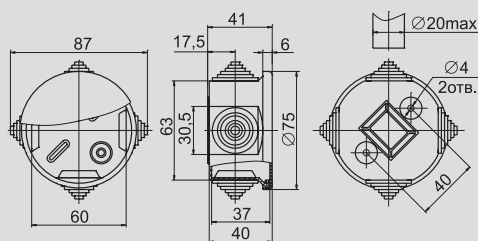

KM41212-01, KM41212-02, KM41212-03, KM41212-04

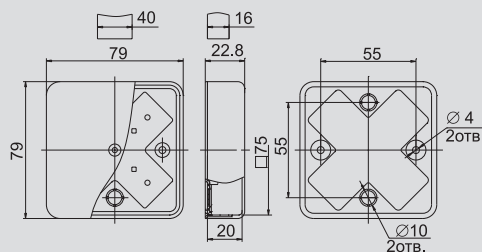

KM41219, KM41222

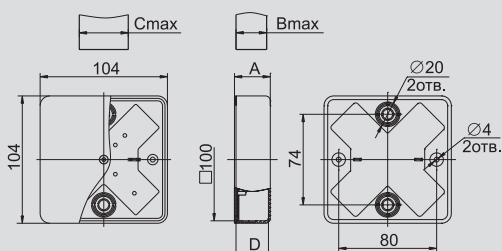

KM43002

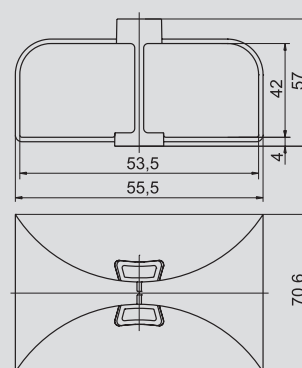

Наименование	A	B	C	D
KM41219	29	25	40	26,5
KM41222	44	40	60	41,5

Оборудование и линейная арматура для СИП

НОВИНКА

Арматура для самонесущих изолированных проводов предназначена для соединения и подвески ВЛ до 1 кВ. Арматура для СИП торговой марки IEK® соответствует ТУ 3449-007-18461115-2009. Инструмент предназначен для монтажа воздушных линий электропередач на основе самонесущего изолированного провода. Изделия обладают повышенными прочностными и эксплуатационными характеристиками.



Преимущества

- Защита проводов от склестывания.
- Прочная механическая фиксация.
- Надежный электрический контакт.
- Герметизация токоведущих частей.
- Разрушающая нагрузка арматуры меньше разрушающей нагрузки проводов.
- Возможность совместной прокладки линий электропередач вместе с проводами низкого, высокого напряжения, линиями связи.
- Длительный срок эксплуатации.

Технические характеристики

Материал	металлический сплав, устойчивый к воздействию коррозии, полимер, устойчивый к ультрафиолетовому излучению и погодноклиматическим условиям
Эксплуатационные свойства	всепогодное уличное применение
Диапазон рабочих температур, °С	-50 ÷ +80
Температура монтажа °С	-15 ÷ +60





Зажимы ЗСГП изолированные, герметичные, ответвительные для подключения СИП к голым проводам

Зажимы серии ЗСГП предназначены для подключения провода СИП к магистральной неизолированной линии. Применимы для алюминиевых и медных проводников напряжением до 1 кВ. При затягивании болтов ножи контактной пластины образуют надежный электрический контакт, прокалывая изоляцию ответвительного проводника, одновременно с этим зажимая поверхность неизолированного магистрального проводника. При достижении определенного усилия, достаточного для создания надежного электрического контакта, происходит срыв верхней головки болта. Для удобства монтажа и транспортировки каждый болт обвальцован для предотвращения возможного разъединения составных частей. Корпус зажима выполнен из механически прочного термопластика, армированного стекловолокном. В случае появления необходимости снятия ответвительного зажима с линии изделие может быть извлечено с помощью соответствующего ключа. Для достижения соответствующих параметров по герметичности необходимо провод ответвляемой линии вставлять в колпачок зажима до упора.

	Наименование	Болт	Размер зева ключа (срывная/разборная головки)	Момент затяжки, Н×м	Сечение магистральных неизолированных проводов/сечение изолированных проводов, мм ²	Масса, кг	Количество в групп. упаковке, шт.	Артикул
	ЗСГП 10-95/6-35 (RDP 25/CN)	M8	S13/S17	15	10-95/6-35	0,13	10	UZSG-16-S10-95-S6-35
	ЗСГП 10-120/25-95 (CDR/CN 1S 95 УК)	M10	S17/S17	25	10-120/25-95	0,25	20	UZSG-16-S10-120-S25-95

Зажимы ответвительные изолированные ЗОИ

Зажимы ЗОИ предназначены для соединения и ответвления фазных и нулевых самонесущих изолированных проводов напряжением до 1 кВ, а также для ответвления абонентских проводников (проводов освещения). При затягивании болтов ножи контактной пластины образуют надежный электрический контакт, прокалывая изоляцию магистрального проводника и проводника ответвления. При достижении определенного усилия, достаточного для создания надежного электрического контакта, происходит срыв головки затягиваемого болта. Для удобства монтажа и транспортировки каждый болт обвальцован для предотвращения возможного разъединения составных частей. Конструкция зажима обеспечивает герметичность соединения и надежный электрический контакт, что подтверждено испытаниями, во время которых зажим погружался на глубину 1 метр на 1 минуту при подаче переменного напряжения 6 кВ частотой 50 Гц. Корпус зажима выполнен из механически прочного термопластика, армированного стекловолокном. В случае появления необходимости снятия ответвительного зажима с линии изделие может быть извлечено с линии с помощью соответствующего ключа.

	Наименование	Болт	Размер зева ключа (срывная/разборная головки)	Момент затяжки, Н×м	Сечение магистрали/сечение ответвления, мм ²	Масса, кг	Количество в групп. упаковке, шт.	Артикул
	ЗОИ 16-70/1,5-10	M6	S13/S13	9	16-70/1,5-10	0,05	35	UZA-11-D01-D10
	ЗОИ 16-95/2,5-35	M8	S13/S17	15	16-95/2,5-35	0,12	18	UZA-11-D02-D35
	ЗОИ 25-95/25-95	M8	S13/S17	18	25-95/25-95	0,12	18	UZA-11-D25-D95
	ЗОИ 35-150/6-35	M8	S13/S17	17	35-150/6-35	0,14	1	UZA-11-D06-D150
	ЗОИ 35-150/35-150	2×M8	S13/S17	20	35-150/35-150	0,37	1	UZA-11-D35-D150

Зажимы ответвительные с отдельной затяжкой болтов ЗОРЗБ

НОВИНКА

Зажимы ЗОРЗБ предназначены для использования с нулевыми проводниками системы СИП с глухозаземленной нейтралью и для осуществления линий ответвления от фазных проводников на объектах с низкой влажностью, а также там, где исключено прямое попадание воды непосредственно на зажим. ЗОРЗБ IEK® рассчитаны на разное количество ответвляемых проводников (обозначено цифрой, следующей за аббревиатурой зажима). Буква «С» обозначает тип головки болта ответвления: срывная или несрывная. А набор цифр до и после знака «/» означает диапазон сечений основных и ответвляемых проводников.



Наименование	Сечение, мм ²		Момент срыва (магистральная линия), Н·м	Момент затяжки (срыва) линии ответвления, Н·м	Зачистка изоляции линии ответвления, мм	Артикул
	СИП	ответвления				
ЗОРЗБ-1 16-25/4-25	16...25	4...25	11,5...14,5	10	24	UZA-10-1625-0425
ЗОРЗБ-1 35-70/6-25	35...70	6...25	15...18	10	24	UZA-10-3570-0625
ЗОРЗБ-1С 35-95/4-50	35...95	4...50	15...18	10	24	UZA-10-3595-0450
ЗОРЗБ-2С 35-70/35-70	35...70	35...70	15...18	10	15	UZA-10-3570-3570
ЗОРЗБ-2С 70-150/4-50	70...150	4...50	15...18	10	15	UZA-10-70150-0450

Оборудование для заземления и закороток

НОВИНКА

Оборудование для заземления и закороток предназначено для защиты монтажника при проведении работ на линиях СИП-2 и СИП-4. Универсальный продукт, пригодный к использованию как в качестве заземляющего устройства, так и закорачивающего. ОЗЗ рассчитано на различные диапазоны сечений проводников (на соответствующее сечение указывает цифра перед буквой «Ф» или «Э» в аббревиатуре наименования изделий). Буквы «Ф» и «Э» в наименовании ОЗЗ соответствуют типу присоединяемых к ним изолированных адаптеров. Если соединение осуществляется через адаптер французского стандарта, ему соответствует буква «Ф», если финского – «Э». Каждое изделие промаркировано индивидуальным номером.



Наименование	Сечение, мм ²	Номинальное напряжение, кВ	Ток термической стойкости, кА/Зс, не менее	Ток электро-динамической стойкости, кА, max	Артикул
ОЗЗ-1-16Ф	16	1	2,3	14	UZG-1-16F
ОЗЗ-1-16Э*	16	1	2,3	14	UZG-1-16E
ОЗЗ-1-25Ф*	25	1	3,6	22	UZG-1-25F
ОЗЗ-1-25Э*	25	1	3,6	22	UZG-1-25E
ОЗЗ-1-35Ф*	35	1	5,1	31	UZG-1-35F
ОЗЗ-1-35Э*	35	1	5,1	31	UZG-1-35E
ОЗЗ-1-50Ф*	50	1	7,2	44,25	UZG-1-50F
ОЗЗ-1-50Э*	50	1	7,2	44,25	UZG-1-50E

Зажимы плашечные

НОВИНКА

Зажимы плашечные предназначены для соединения алюминиевых, медных или стальных проводников. Болты зажимов изготовлены из стали горячего цинкования.



Наименование	Сечение, мм ²		Момент затяжки, Н·м	Масса, кг	Количество в упаковке, шт.	Артикул
	магистральной	ответвления				
ЗП 16-120/16-120 (SL4.26)	16-120 Al,Cu	16-120 Al, 16-95 Cu	20	0,125	21	UZP-11-S16-S120
ЗП 50-240/50-185 (SL14.2)	50-240 Al, 50-185 Cu	50-185 Al, 50-150 Cu	44	0,280	10	UZP-11-S50-S240
ЗП 6-95/6-95 (SL37.27)	6-95 Al, Cu	6-95 Al, Cu	22	0,100	21	UZP-11-S06-S095

* Производятся под заказ.

Гильзы изолированные ГИН, ГИФ и ГИА

Применяются для алюминиевых многопроволочных проводов. Определенному сечению провода соответствует определенный цвет герметизирующего кольца. Внутренняя полость алюминиевой части заполнена контактной смазкой, предохраняющей поверхность алюминия от окисления, снижающей контактное сопротивление, что приводит к значительному снижению потерь электроэнергии, а также обеспечивающей надежный электрический контакт в системе медь – алюминий, защищающий место соединения от контактной электрохимической коррозии. Изоляционным материалом является полимер, устойчивый к ультрафиолетовому излучению и погоднo-климатическим условиям.

Конструкция изделия позволяет обеспечить герметичность 6 кВ частотой 50 Гц в течение 1 минуты на глубине 1 метр. Для достижения данных параметров необходимо снять соответствующий слой изоляции с провода. Длина снятия изоляции указана на гильзе. Граница зачистки должна быть ровной, толщина изоляции провода должна сохраняться на одном уровне вплоть до границы зачистки. Провод необходимо вставить в изделие до самого упора. Обжим необходимо проводить от центра к краю, соблюдая границу обжима и количество обжатий, которые указаны на изделии.

Гильзы ГИН для самонесущих изолированных проводов с несущей нейтралью

Гильзы ГИН для проводов несущей нейтрали служат для механического и электрического соединения проводов нейтрали в системах СИП с несущей нейтралью. Для несущих проводов допустимые механические нагрузки на опрессованное соединение составляют 95% прочности несущей нейтрали.



Наименование	Сечение СИП, мм ²		Цвет герметизирующего кольца		Тип матрицы для опрессовки гильз	Количество в групповой упаковке, шт.	Артикул
	левая часть	правая часть	левая часть	правая часть			
ГИН 25 (MJPT 25N)	25	25	оранжевый	оранжевый	E 173	10	UZA-24-D25-D25
ГИН 35 (MJPT 35N)	35	35	красный	красный	E 173	10	UZA-24-D35-D35
ГИН 50 (MJPT 50N)	50	50	желтый	желтый	E 173	10	UZA-24-D50-D50
ГИН 54 (MJPT 54N)	54	54	черный	черный	E173	10	UZA-24-D54-D54
ГИН 54-70 (MJPT 54-70N)	70	54	белый	черный	E173	10	UZA-24-D54-D70
ГИН 70 (MJPT 70N)	70	70	белый	белый	E173	10	UZA-24-D70-D70
ГИН 95 (MJPT 95N)	95	95	серый	серый	E215	10	UZA-24-D95-D95

5

Гильзы ГИФ для самонесущих изолированных проводов с несущей нейтралью

Гильзы ГИФ для проводов несущей нейтрали служат для механического и электрического соединения фазных проводов в системах СИП с несущей нейтралью. Для несущих проводов допустимые механические нагрузки на опрессованное соединение составляют 60% прочности несущей нейтрали.



Наименование	Сечение СИП, мм ²		Цвет герметизирующего кольца		Тип матрицы для опрессовки гильз	Количество в групповой упаковке, шт.	Артикул
	левая часть	правая часть	левая часть	правая часть			
ГИФ 16 (MJPT 16)	16	16	синий	синий	E173	10	UZA-23-D16
ГИФ 25 (MJPT 25)	25	25	оранжевый	оранжевый	E173	10	UZA-23-D25
ГИФ 35 (MJPT 35)	35	35	красный	красный	E173	10	UZA-23-D35
ГИФ 50 (MJPT 50)	50	50	желтый	желтый	E173	10	UZA-23-D50
ГИФ 50-25 (MJPT 50-25N)	25	50	желтый	оранжевый	E173	10	UZA-23-D50-D25
ГИФ 50-35 (MJPT 50-35N)	35	50	желтый	красный	E173	10	UZA-23-D50-D35
ГИФ 70 (MJPT 70)	70	70	белый	белый	E173	10	UZA-23-D70
ГИФ 70-35 (MJPT 70-35N)	35	70	белый	красный	E173	10	UZA-23-D70-D35
ГИФ 70-50 (MJPT 70-50N)	50	70	белый	желтый	E173	10	UZA-23-D70-D50
ГИФ 95 (MJPT 95)	95	95	серый	серый	E173	10	UZA-23-D95
ГИФ 95-35 (MJPT 95-35N)	35	95	серый	красный	E173	10	UZA-23-D95-D35
ГИФ 95-50 (MJPT 95-50N)	50	95	серый	желтый	E173	10	UZA-23-D95-D50
ГИФ 95-70 (MJPT 95-70N)	70	95	серый	белый	E173	10	UZA-23-D95-D70
ГИФ 150-70 (MJPT 150-70N)	70	150	фиолетовый	белый	E215	10	UZA-23-D150-D70
ГИФ 150-95 (MJPT 150-95N)	95	150	фиолетовый	серый	E215	10	UZA-23-D150-D95

Гильзы ГИА для абонентской линии СИП

Гильзы ГИА для самонесущих проводов служат для механического и электрического соединения самонесущих проводов. Для несущих проводов допустимые механические нагрузки на опрессованное соединение составляют 40% прочности провода при присоединении провода СИП и 20% – в случае опрессовывания медного проводника.



Наименование	Сечение СИП, мм ²		Цвет герметизирующего кольца		Тип матрицы для опрессовки гильз	Количество в групповой упаковке, шт.	Артикул
	левая часть	правая часть	левая часть	правая часть			
ГИА 4-16 (МJPВ 4-16)	4	16	кремовый	синий	E140	10	UZA-22-D04-D16
ГИА 10-16 (МJPВ 10-16)	16	10	синий	зеленый	E140	10	UZA-22-D10-D16
ГИА 10-25 (МJPВ 10-25)	10	25	зеленый	оранжевый	E140	10	UZA-22-D10-D25
ГИА 16 (МJPВ 16)	16	16	синий	синий	E140	10	UZA-22-D16-D16
ГИА 16-25 (МJPВ 16-25)	25	16	оранжевый	синий	E140	10	UZA-22-D16-D25
ГИА 16-35 (МJPВ 16-35)	16	35	синий	красный	E140	10	UZA-22-D16-D35
ГИА 25 (МJPВ 25)	25	25	оранжевый	оранжевый	E140	10	UZA-22-D25-D25
ГИА 25-35 (МJPВ 25-35)	25	35	оранжевый	красный	E140	10	UZA-22-D25-D35
ГИА 35 (МJPВ 35)	35	35	красный	красный	E140	10	UZA-22-D35-D35

Наконечники герметичные изолированные типа НИМ

Наконечники НИМ применимы для алюминиевых и медных многопроволочных проводов. Предназначены для герметичного оконцевания многожильных проводов опрессовкой. Каждому сечению соответствует определенный цвет герметизирующего кольца. Внутренняя полость алюминиевой части заполнена контактной смазкой, предохраняющей поверхность металла от окисления, снижающей контактное сопротивление, что приводит к значительному снижению потерь электроэнергии, а также обеспечивающей надежный электрический контакт в системе медь – алюминий, защищающий место соединения от контактной электрохимической коррозии. Изоляционным материалом является полимер, устойчивый к ультрафиолетовому излучению и погоднo-климатическим условиям.

Конструкция изделия позволяет обеспечить герметичность 6 кВ частотой 50 Гц в течение 1 минуты на глубине 1 метр.

Для достижения данных параметров необходимо снять соответствующий слой изоляции с провода. Длина снятия изоляции указана на гильзе. Граница зачистки должна быть ровной, толщина изоляции провода должна сохраняться на одном уровне вплоть до границы зачистки. Провод необходимо вставить в изделие до самого упора. Обжим необходимо проводить от центра к краю, соблюдая границу обжима и количество обжатий, которые указаны на изделии.

Для несущих проводов допустимые механические нагрузки на опрессованное соединение составляют:



- 1200 Н – для сечений 16 и 25 мм²;
- 2500 Н – для сечений 35, 50, 54, 70, 95 мм².



Наименование	Сечение СИП, мм ²	Цвет герметизирующего кольца	Тип матрицы для опрессовки гильз	Количество в групп. упаковке, шт.	Артикул
НИМ 16 (СРТАУ 16)	16	синий	E140	10	UZA-25-D16
НИМ 25 (СРТАУ 25)	25	оранжевый	E173	10	UZA-25-D25
НИМ 35 (СРТАУ 35)	35	красный	E173	10	UZA-25-D35
НИМ 50 (СРТАУ 50)	50	желтый	E173	10	UZA-25-D50
НИМ 54 (СРТАУ 54)	54	черный	E173	10	UZA-25-D54
НИМ 70 (СРТАУ 70)	70	белый	E173	10	UZA-25-D70
НИМ 95 (СРТАУ 95)	95	серый	E173	10	UZA-25-D95
НИМ 120 (СРТАУ 120)	120	розовый	E215	10	UZA-25-D120
НИМ 150 (СРТАУ 150)	150	фиолетовый	E215	10	UZA-25-D150

Наконечники механические алюминиевые АМН и медно-алюминиевые АММН

Наконечники серии АМН и АММН позволяют осуществлять соединение алюминиевых проводников с изделием с помощью гаечных ключей, не используя инструмент для опрессовки. Корпус наконечников изготовлен из алюминиевого сплава повышенной прочности. Предназначены для оконцевания затяжкой болтами предварительно зачищенных от изоляции алюминиевых проводов и присоединения к алюминиевым (АМН) или медным (АММН) клеммам, шинам, зажимам и т.п. Внутренняя поверхность изделий покрыта специальной пастой, увеличивающей проводимость контактного соединения, а также предохраняющей внутреннюю поверхность изделия от образования на ней тонкой оксидной пленки. Поперечная насечка и соответствующие болты улучшают механические и электрические свойства места соединения. Изделие может применяться как для однопроволочных, так и многопроволочных, круглых и секторных жил. Хвостовик наконечника АММН изготовлен из электротехнической меди.

	Наименование	Кол-во болтов	Момент затяжки, Н×м	Размер зева ключа	Сечение жил, мм ²	Масса, кг	Количество в групп. упаковке, шт.	Артикул
	АМН 16-70 (SMOE-81971)	2	20	S17	16–70	0,117	15	UZA-28-S16-S70-1
	АМН 95-150 (SMOE-81972)	2	26	S19	95–150	0,213	10	UZA-28-S95-S150-1
	АМН 185-240 (SMOE-81973)	3	26	S19	185–240	0,328	8	UZA-28-S185-S240-1
	АММН 16-70	2	20	S17	16–70	0,167	15	UZA-28-S16-S70-2
	АММН 95-150	2	26	S19	95–150	0,288	10	UZA-28-S95-S150-2
	АММН 185-240	3	26	S19	185–240	0,438	8	UZA-28-S185-S240-2

Гильзы алюминиевые механические АМГ

Гильзы серии АММН позволяют осуществлять соединение алюминиевых проводников между собой с помощью гаечных ключей, не используя инструмент для опрессовки. Для соединения провода СИП гильзы необходимо использовать в местах двойного анкерного крепления, на участках проводов, не подверженных механическим нагрузкам. Внутренняя поверхность изделий покрыта специальной пастой, увеличивающей проводимость контактного соединения, а также предохраняющей внутреннюю поверхность изделия от образования на ней тонкой оксидной пленки. Поперечная насечка и соответствующие болты улучшают механические и электрические свойства места соединения. Изделие может применяться как для однопроволочных, так и многопроволочных, круглых и секторных жил.

	Наименование	Кол-во болтов	Момент затяжки, Н×м	Размер зева ключа	Сечение жил, мм ²	Масса, кг	Количество в групп. упаковке, шт.	Артикул
	АМГ 16-70 (SMOE-81974)	2	20	S17	16–70	0,192	15	UZA-29-S16-S70
	АМГ 95-150 (SMOE-81975)	2	26	S19	95–150	0,313	10	UZA-29-S95-S150
	АМГ 185-240 (SMOE-81976)	3	26	S19	185–240	0,458	6	UZA-29-S185-S240

Зажимы анкерные ЗАС и УЗАС для самонесущей системы СИП до 1 кВ

Зажимы анкерные серии ЗАС предназначены для закрепления самонесущих изолированных проводов с двумя, тремя или четырьмя жилами напряжением до 1 кВ на крюках и кронштейнах. Дополнительные провода освещения при их наличии прокладываются вдоль зажимов. Прижимные элементы изделий снабжены пружинами, что облегчает установку проводов. Зажимы изготовлены из стали горячего цинкования, а пластиковые детали – из полимеров, устойчивых к ультрафиолетовому излучению и погоднo-климатическим факторам, что обеспечивает работоспособность изделий в течение 40 лет.

Наименование	Разрушающая нагрузка, кН	Размер зева ключа	Диапазон сечений проводников, мм ²		Усилие затяжки болта, Н×м	Масса, кг	Количество в групп. упаковке, шт.	Артикул
			min	max				
ЗАС 4×16-50/14400 (HEL-5506)	14,4	S17	2×16	4×50	50	0,800	15	UZA-14-D16-D50-14400
ЗАС 4×70-95/27400 (HEL-5507)	27,4	S17	2×70	4×95	50	1,375	8	UZA-14-D70-D95-27400
ЗАС 4×95-120/43200 (PA4120)	43,2	S17	2×95	4×120	50	1,813	16	UZA-14-D-95-D120-43200
УЗАС 2х50-4х120 (S0234S) НОВИНКА	27 для 4×50, 37 для 4×70 и более	S17/S172×50	4×120		44	1,2	9	UZA-14-D50-D120

Зажимы промежуточные ЗПС для самонесущей системы СИП до 1 кВ

Зажимы промежуточные серии ЗПС предназначены для подвеса на промежуточных опорах самонесущих систем СИП изолированных проводов напряжением до 1 кВ. Они также могут быть использованы для СИП с изолированной несущей нейтралью. Зажимы ЗПС 2×25–4×120/4000/90 можно использовать на угловых опорах до 90°. Зажимы изготовлены из стали горячего цинкования, а пластиковые детали – из полимеров, устойчивых к ультрафиолетовому излучению и погоднo-климатическим факторам, что обеспечивает работоспособность изделий в течение 40 лет. Изделия снабжены срывными болтами, обеспечивающими надежную фиксацию проводников в зажим, также в случае возникновения необходимости возможен демонтаж изделий благодаря наличию разборных головок болтов.

Наименование	Разрушающая нагрузка, кН	Момент затяжки, Н×м	Размер зева ключа (срывная/разборная головки)	Сечение жил, мм ²	Масса, кг	Количество в групп. упаковке, шт.	Артикул
ЗПС 2×25–4×120/1800/30 (S0130.02)	18	10		2×25–4×120	0,334	1	UZA-15-D25-D120-30-60-18
ЗПС 2×25–4×120/4000/90 (S0136.02) НОВИНКА	40	10		2×25–4×120	0,783	1	UZA-15-D25-D120-90-40
ЗПС 4×25/10000	10	9	S13/S17	4×25	0,375	80	UZA-15-D25-10000
ЗПС 4×35/10000 (PS 435)	10	9	S13/S17	2×50–4×35	0,363	80	UZA-15-D35-10000
ЗПС 4×50/10000 (PS 450)	10	9	S13/S17	2×95–4×50	0,363	80	UZA-15-D50-10000
ЗПС 4×70/10000 (PS 470)	10	9	S13/S17	4×70	0,583	60	UZA-15-D70-10000
ЗПС 4×95/10000 (PS 470)	10	9	S13/S17	4×95	0,567	60	UZA-15-D95-10000
ЗПС 4×120/10000 (PS 4120)	10	9	S13/S17	4×120–4×150	0,533	60	UZA-15-D120-10000

Зажимы анкерные ЗАН для систем с изолированной несущей нейтралью

Зажимы ЗАН предназначены для самонесущей изолированной системы проводов с изолированной несущей нейтралью. Корпуса зажимов выполнены из устойчивого к действию коррозии алюминиевого сплава, в который вкладываются саморегулируемые клинья из полимера, устойчивого к ультрафиолетовому излучению и погоднo-климатическим условиям. Особый рельеф поверхности клиньев обеспечивает надежную фиксацию проводника, препятствуя его выскальзыванию, не повреждая при этом изоляцию провода. Изделия не требуют инструмента для монтажа и не содержат выпадающих деталей.

	Наименование	Рабочая нагрузка, кгс/Н	Разрушающая нагрузка, кгс/Н	Сечение несущей нейтрали, мм ²	Масса, кг	Количество в упак., шт.	Артикул
	ЗАН 16-35/1000 (РА 1000)	300/2942	1000/9806	16–35	0,35	1	UZA-14-D16-D35-1000
	ЗАН 50-70/1500 (РА 1500)	500/4903	1500/14708	50–70	0,40	1	UZA-14-D50-D70-1500
	ЗАН 70-95/2200 (РА 95-2000)	733/7200	2200/21600	70-95	0,65	3	UZA-14-D95-2000

НОВИНКА

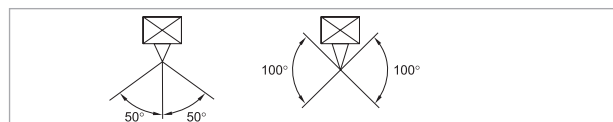

Максимальный угол отклонения для одинарного анкерного крепления – 50°, для двойного анкерного крепления – 100°.

Зажимы анкерные абонентские ЗАБ и ЗАБу для самонесущих изолированных систем проводов

Зажимы анкерные ЗАБ и ЗАБу предназначены для анкерных креплений двух или четырех самонесущих изолированных проводов абонентов. Особый рельеф поверхности клиньев обеспечивает надежную фиксацию проводника, препятствуя его выскальзыванию, не повреждая при этом изоляцию провода. Все детали выполнены из полимеров, устойчивых к ультрафиолетовому излучению и погоднo-климатическим условиям.

Зажим ЗАБ 16-25 не требует инструмента для монтажа, а легко снимаемая дужка зажима позволяет крепить его к кронштейнам и крюкам. Длина дужки варьируется от 90 до 150 мм, она также снабжена дополнительным фиксатором, не позволяющим ей выскочить из клинового нажима, например, во время повышенных ветровых нагрузок.

Корпус зажима анкерного ЗАБ 4×16-35 выполнен из двух пластин из алюминиевого сплава, устойчивого к воздействию коррозии, в который вложены полимерные клинья. Легко извлекаемая дужка кронштейна позволяет крепить зажим к кронштейнам и крюкам. Специальные фиксаторы дужки не позволяют ей выскочить из клинового зажима.

Зажим анкерный ЗАБу 4×10-35 изготовлен из стали горячего цинкования, устойчивой к коррозии, и полимеров. Конструкция зажима позволяет легко превратить его в промежуточный (поддерживающий) зажим поворотом фиксирующего элемента на 90°, для этого нужно лишь немного ослабить болт.

	Наименование	Разрушающая нагрузка, кгс/Н	Диапазон сечений проводников, мм ²		Усилие затяжки болта, Н·м	Масса, кг	Количество в упаковке, шт.	Артикул
			min	max				
	ЗАБ 16-25 (РА25x100)	200/1961	2×16	4×25	–	0,14	1	UZA-14-D16-D25
	ЗАБ 16-25М (РА25x100)	220/2156	2x16	4×25	–	0,12	1	UZA-14-D16-D25-M
	ЗАБ 4×16-35 (S0 158)	300/2942	2×16*	4×35	22	0,1	1	UZA-14-D16-D35
	ЗАБу 4×10-35 (HEL-5505)	1223/12000**	2×10	4×35	40	0,5	1	UZA-14-D10-D35

* В том случае, если разрушающая нагрузка для двухпроводной системы не менее 3,8 кН, если же разрушающая нагрузка для системы менее 3,8 кН, минимальный провод 2×25.

** Для ЗАБу 4×10-35 (HEL-5505) указана не разрушающая нагрузка, а прочность закрепления фиксации проводов в зажиме.

Промежуточные зажимы КОПМ, ЗПН, ЗАБу

Промежуточные поддерживающие зажимы предназначены для крепления изолированной несущей нейтрали СИП до 1 кВ. Нейтраль фиксируется регулируемым зажимом. Зажимы ЗПН 2200 позволяют фиксировать их на крюках диаметром до 24 мм. Подвижные соединения позволяют зажимам двигаться в продольном и поперечном направлениях. Комплект промежуточной подвески КОПМ 1500 представляет собой кронштейн с выступом в верхней части, не позволяющий зажиму перейти в верхнее положение. Кронштейн имеет отверстие для его крепления к опоре с помощью анкерных винтов, также предусмотрена возможность крепления кронштейна к столбам с помощью бандажной ленты. Для облегчения процесса монтажа ленты кронштейн снабжен разделительными фасками. КОПМ 1500 выполнен из устойчивого к действию коррозии алюминиевого сплава в сборе с поставляемым отдельно промежуточным зажимом ЗПН 1500, изготовленным из полимера, укрепленного стекловолоконной структурой, устойчивого к ультрафиолетовому излучению и погоднo-климатическим условиям.

	Наименование	Разрушающая нагрузка, кгс/Н	Несущая нейтраль		Масса, кг	Кратность упаковки, шт.	Артикул
			сечение, мм ²	диаметр, мм			
	КОПМ 1500 (ES 1500, SO 260)	1340/13141	16–95	8–15	0,5	1	УКА-31-D16-D95
	ЗПН 1500 (PS 54, SO 265)	1340/13141	16–95	8–15	0,2	1	УЗА-15-D16-D95
	ЗПН 2200 (SO69.95)	2200/21560	16-95	8-15	8	0,24	УЗА-15-D15-D95-2200

НОВИНКА

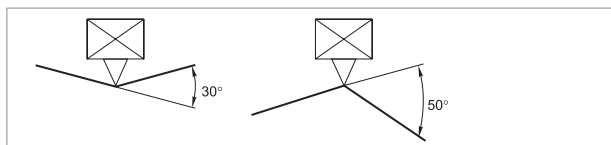

При монтаже проводов нейтрали на подвесах или зажимах не допускайте изгиба проводов на углы больше:

- 30° при изгибе провода к опоре;
- 50° при изгибе провода от опоры.

Для использования больших углов рекомендуется устанавливать два анкерных зажима.











Зажим промежуточный ЗАБу 4×10-35 изготовлен из стали горячего цинкования, устойчивой к коррозии, и полимеров, устойчивых к воздействию ультрафиолетового излучения и погоднo-климатических условий. Особый рельеф поверхности клиньев обеспечивает надежную фиксацию проводника, препятствуя его выскользыванию, не повреждая при этом изоляцию или целостность провода. Конструкция зажима позволяет легко превратить его в анкерный зажим поворотом фиксирующего элемента на 90°, для этого нужно лишь немного ослабить болт.

	Наименование	Разрушающая нагрузка, кгс/Н	Диапазон сечений проводников, мм ²		Усилие затяжки болта, Н·м	Масса, кг	Количество в упаковке, шт.	Артикул
			min	max				
	ЗАБу 4×10-35 (HEL-5505)	1850/18142	2×10	4×35	40	0,5	1	УЗА-14-D10-D35

Кронштейны и крюки



НОВИНКА

Кронштейны абонентские предназначены для фиксации абонентских ответвлений на стенах, опорах и фасадах зданий. Кронштейны болтовые предназначены для сквозной фиксации. Крюки позволяют осуществлять промежуточные и анкерные крепления на опорах и фасадах зданий. Поверхность крюков и болтовых кронштейнов покрыта слоем цинка 80 мкм, что позволяет безболезненно эксплуатировать их в течение 40 лет.

	Наименование	Разрушающая нагрузка, кгс/Н	Масса, кг	Количество в упаковке, шт.	Артикул
	КАМ-4000 (СА 1500/2000, SO 253)	4000/39227	0,27	10	УКА-12-1500-4000
	КАБ-200 (СAB25)	200/1960	0,02	3	УКВ-12-16-340-700
	КБ16-290/700 (HEL-5561)	4000/39227	0,90	3	УКВ-12-16-290-700
	КБ16-340/700 (HEL-5562)	4000/39227	1,00	3	УКВ-12-16-340-700
	КБ20-400/1500 (HEL-5574)	4000/39227	1,70	2	УКВ-12-20-400-1500
	KM20-200/145/46 (SOT21)	1480/14500	1,25	3	УКК-12-20-200-145-46
	KM20-240/145/46 (SOT21.1)	1480/14500	1,33	3	УКК-12-20-240-145-46
	KM20-320/145/46 (SOT21.2)	1480/14500	1,56	3	УКК-12-20-320-145-46
	KM20-350/145/46 (SOT21.3)	1480/14500	1,67	3	УКК-12-20-350-145-46
	KM16-200/119/24 (SOT21.16)	1071/10500	0,81	3	УКК-12-16-200-119-24
	KM16-240/119/24 (SOT21.116)	1071/10500	0,86	3	УКК-12-16-240-119-24
	KM16-320/119/24 (SOT21.216)	1071/10500	1,00	3	УКК-12-16-320-119-24
	KC-16-155/20 (PD2.3)	1265/12400	0,39	10	УКК-12-16-154-20
	KC-20-155/40 (PD2.2)	1582/15500	0,60	10	УКК-12-20-155-40
	KM-1800 (HEL-5661, SOT29.1)	1306/12800	0,84	5	УКК-12-3-1800
	KM-2800 (SOT39)	2245/22000	1,00	5	УКК-12-3-2800
	KCA12-55/200 (BQC 12-55)	200/1960	0,20	10	УКС-12-12-55
	KCA12-250/200 (BQC 12-250)	200/1960	0,36	6	УКС-12-12-250
	KCA12-300/200 (BQC 12-300)	200/1960	0,39	6	УКС-12-12-300
	КП-500 (HEL-5642)	612/6000	0,18	10	УКР-12-800
	К3 M20-250/306 (SOT101.1)	3122/30600	1,93	3	УКК-12-20-320-670
	К3 M20-310/306 (SOT101.2)	3122/30600	2,07	3	УКК-12-20-380-670
	КА-450	459/4500	0,55	5	УКК-450

Лента бандажная ЛМ-50, скрепы СГ-20, СУ-20



Лента бандажная и скрепы из нержавеющей стали применяются для крепления защитных профилей, кронштейнов и других элементов к опорам линий электропередач. Лента обладает устойчивостью к коррозии, воздействию экстремальных температур, влажности и погоднo-климатическим факторам. Конструкция скрепы СГ-20 выполнена таким образом, что линия стыка пластины проходит с обратной стороны, что позволяет ей выдерживать большие нагрузки по сравнению со скрепами, в которых линия стыка проходит с наружной стороны. Скрепа СУ-20 выполнена из монолитной пластины, благодаря чему обладает большей прочностью по сравнению со скрепой СГ-20, а также имеет заостренные зубцы, позволяющие лучше удерживать бандажную ленту. Лента находится в удобной для транспортировки пластиковой упаковке.

	Наименование	Разрывное усилие, кг/мм ²	Толщина, мм	Масса упаковки, кг	Количество в упаковке	Артикул
	ЛМ-50 (F 2007, COT37, F207)	76–97	0,7	5,5	50 м	UZA-L50
	СГ-20 (A 200, NC 20)	–	0,8	0,6	100 шт.	UZA-50-100
	СУ-20 (COT36)	–	1,6	1,3	100 шт.	UZA-51-100

Комплекты крепления

Комплекты фасадного крепления типа КФК предназначены для промежуточного крепления и стяжки в пучок самонесущих изолированных проводов (СИП) напряжением до 1 кВ на опорах и стенах зданий. Корпуса изготовлены из полимера, устойчивого к ультрафиолетовому излучению и погоднo-климатическим факторам. Дюбельная часть арматуры устанавливается в отверстие Ø12 мм, фиксируется гвоздем. Комплекты КФК имеют специальный паз, позволяющий осуществить прокладку второй линии вдоль имеющейся трассы с помощью хомутов ХС.

Комплекты крепления призваны облегчить монтаж провода СИП при осуществлении ответвлений от опор или подведения СИП к зданию.

	Наименование	Разрушающая нагрузка, кгс/Н	Масса, кг	Количество в упаковке, шт.	Артикул
	КФК12-47.1 (SO90.1, SF 10, BRPF 70-150-1F)	20/196	0,056	50	УКА-32-12-471
	КФК12-47.6 (SF 50, BRPF 70-150-6F)	20/196	0,07	50	УКА-32-12-476

Наименование	Комплектация	Артикул
Комплект крепления к зданию КЗ-8 ИЭК	КАМ-4000 – 1 шт. ЗАБ 16-25 – 1 шт. КФК 12-47.6 – 2 шт. ГИА 10-16 – 2 шт. ГИА 16 – 2 шт.	УКА-33-1-08
Комплект крепления к столбу КС-4 ИЭК	КАМ-4000 – 1 шт. ЗОИ 16-95/2,5-35 - 2 шт. ЗАБ 16-25 - 1 шт.	УКА-33-1-04

НОВИНКА

Ограничители перенапряжений ОПН

НОВИНКА

Ограничители перенапряжений ОПН IEK® предназначены для защиты электрических сетей и электрооборудования при прямом или косвенном воздействии грозовых или импульсных перенапряжений. Ограничители предназначены для эксплуатации на линиях электрических сетей переменного тока напряжением до 1 кВ и частотой 50Гц.

Присоединение ограничителей ОПН-XXX ЗОИ к СИП производится с помощью зажима ЗОИ, к неизолированным линиям – с помощью зажима ЗСГП.

Присоединение ограничителей ОПН-XXX Ш производится на шинные отводы фазных проводников и провода нейтрали.



Наименование	Номинальный ток I_n , кА	Максимальный ток I_{max} , кА	Рабочее напряжение U_c , В	Защитный уровень напряжения U_p , кВ	Классификационное напряжение	Артикул
ОПН-280 ЗОИ (LVA 280B-FL)	10	40	280	1,2	500	UZO-19-280-FL
ОПН-440 ЗОИ (LVA 440B-FL)	10	40	440	1,8	800	UZO-19-440-FL
ОПН-280Ш (LVA 280B-DL)	10	40	280	1,2	500	UZO-19-280-DL
ОПН-440Ш (LVA 440B-DL)	10	40	440	1,8	800	UZO-19-440-DL

Хомуты для самонесущих изолированных проводов ХС

Хомуты ХС изготовлены из полимера с добавлением стекловолокна, устойчивого к погоднo-климатическим факторам и ультрафиолетовому излучению. Изделия не содержат галогены, а также не поддерживают горение.



Наименование	Толщина, мм	Разрушающая нагрузка, кгс/Н	Цвет	Диаметр обхватываемого провода, мм	Количество в упаковке	Артикул
Хомут для СИП ХС-180	2	40/392	черный	10–45	100	УНН21-D6-180-100
Хомут для СИП ХС-260	2	60/588	черный	26–66	100	УНН21-D9-260-100
Хомут для СИП ХС-360	2	60/588	черный	55–95	100	УНН21-D9-360-100

5

Колпачки герметичные КИ

Колпачки герметичные КИ предназначены для оконцевания (восстановления изоляции) оголенных концов самонесущего изолированного провода, а также для защиты их от попадания воздуха и влаги. Изделия выполнены из полимера, устойчивого к погоднo-климатическим факторам и ультрафиолетовому излучению. Выдерживают напряжение пробоя 6 кВ под водой. Изделия не требуют инструмента для монтажа.



Наименование	Рекомендуемый диапазон		Масса упаковки, кг	Количество в упаковке, шт.	Артикул
	сечение, мм ²	диаметр, мм			
КИ 6-35 (СЕСТ 6-35)	6–35	4,5–11,5	0,17	100	UZA-21-006-035
КИ 16-150 (СЕСТ 16-150)	16–150	6,5–19,0	0,28	50	UZA-21-016-150

Ролик раскаточный POP 1700

Ролик раскаточный POP 1700 является приспособлением для раскатки провода СИП вдоль промежуточных опор линий электропередач. Подвес ролика осуществляется на кронштейн с помощью поворотного крюка, снабженного фиксатором, оберегающим ролик от несанкционированного выскальзывания. Максимальный диаметр монтируемого с помощью ролика кабеля – 50 мм. Ролик предназначен для использования только на малых углах поворота линий электропередач – до 30°.



Наименование	Разрушающая нагрузка, кгс/Н	Масса, кг	Количество в упаковке, шт.	Артикул
POP 1700 (ST26.1, PO 1000, RT2)	816/8002	2,7	1	UZA-42-1700

Матрицы для опрессовки СИП

Матрицы для опрессовки СИП предназначены для использования вместе с прессом ПГР-240.

НОВИНКА



Наименование	Количество в упаковке, шт.	Артикул
Матрица E140 для опрессовки СИП прессом ПГР-240	1 шт.	MTZ-E140-10-003
Матрица E173 для опрессовки СИП прессом ПГР-240	1 шт.	MTZ-E173-10-003
Матрица E215 для опрессовки СИП прессом ПГР-240	1 шт.	MTZ-E215-10-003

Инструмент для натяжения и резки бандажной ленты ИНСЛ-1

ИНСЛ-1 предназначен для резки и натяжения бандажной ленты на железобетонных, деревянных или металлических опорах. Ширинарезаемой ленты – до 20 мм, толщина – до 1 мм. Инструмент снабжен рычагом для захвата и фиксации ленты и продольным лентопотяжным механизмом. Инструмент обработан антикоррозийным покрытием. Ручка ножа изготовлена из прочной стали, покрытой резиновой оболочкой, что уменьшает вероятность соскальзывания руки во время монтажа и облегчает процесс обрезки ленты.



Наименование	Максимальное усилие натяжения ленты, кгс/Н	Масса, кг	Количество в упаковке, шт.	Артикул
ИНСЛ-1 (CVF, СТ42, OPV)	1300/12748	1,8	1	UZA-41-0001

